

网上儿童圣经故事 呈献

约拿和大鱼



翻译者：龙笑娟
原文：Edward Hughes
插图：Jonathan Hay
电脑改编：Mary-Anne S.
出版：Bible for Children
www.M1914.org

BFC
PO Box 3
Winnipeg, MB R3C 2G1
Canada

©2013 Bible for Children, Inc.
准许复制任何之文字及插图，不可变卖。



很多年前，一个名叫约拿的人住在以色列地。有一天，神叫他去世界上最强大的城市尼尼微。

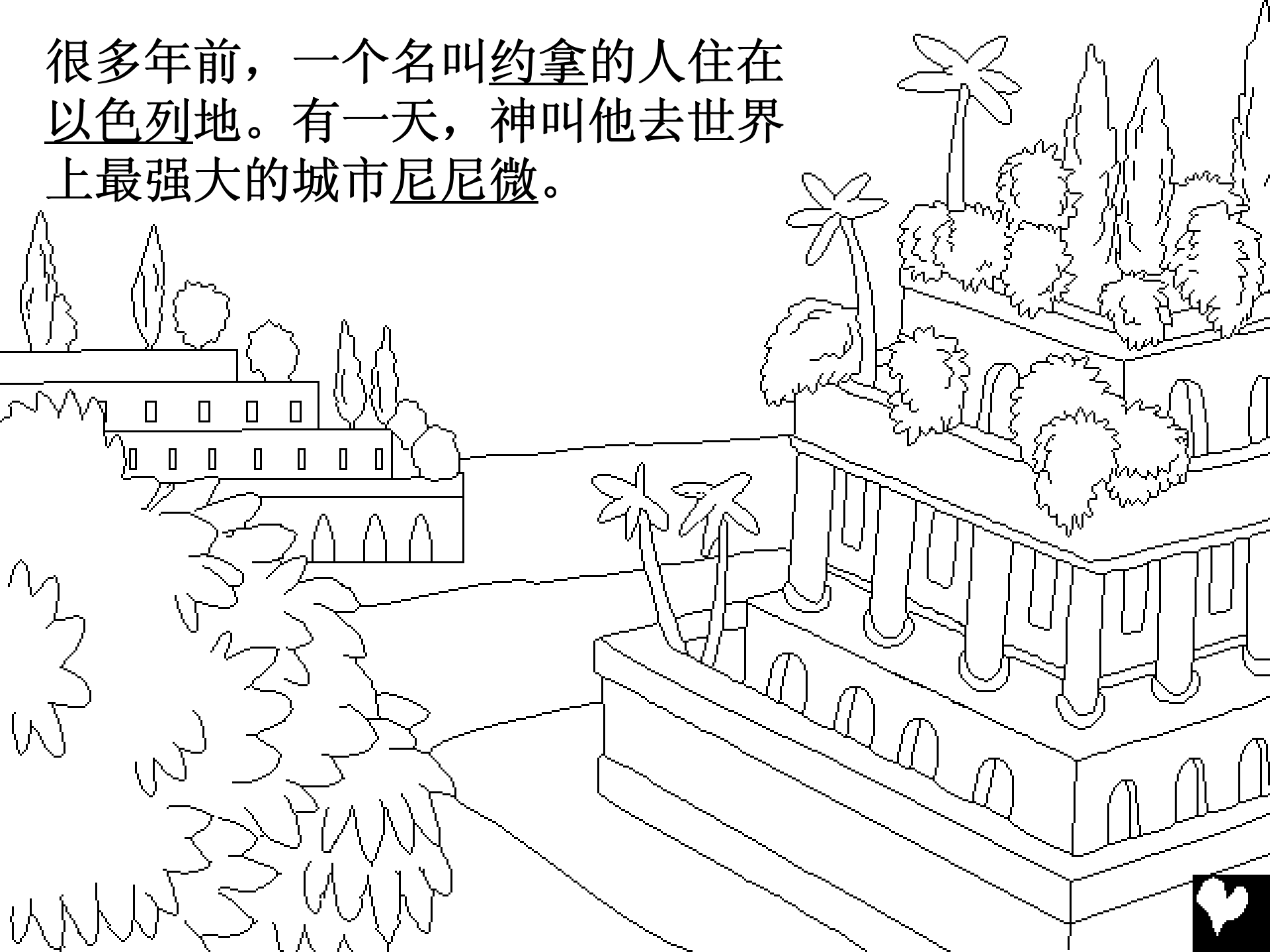

约拿要警告那里的人，
说神知道他们是何等邪恶。

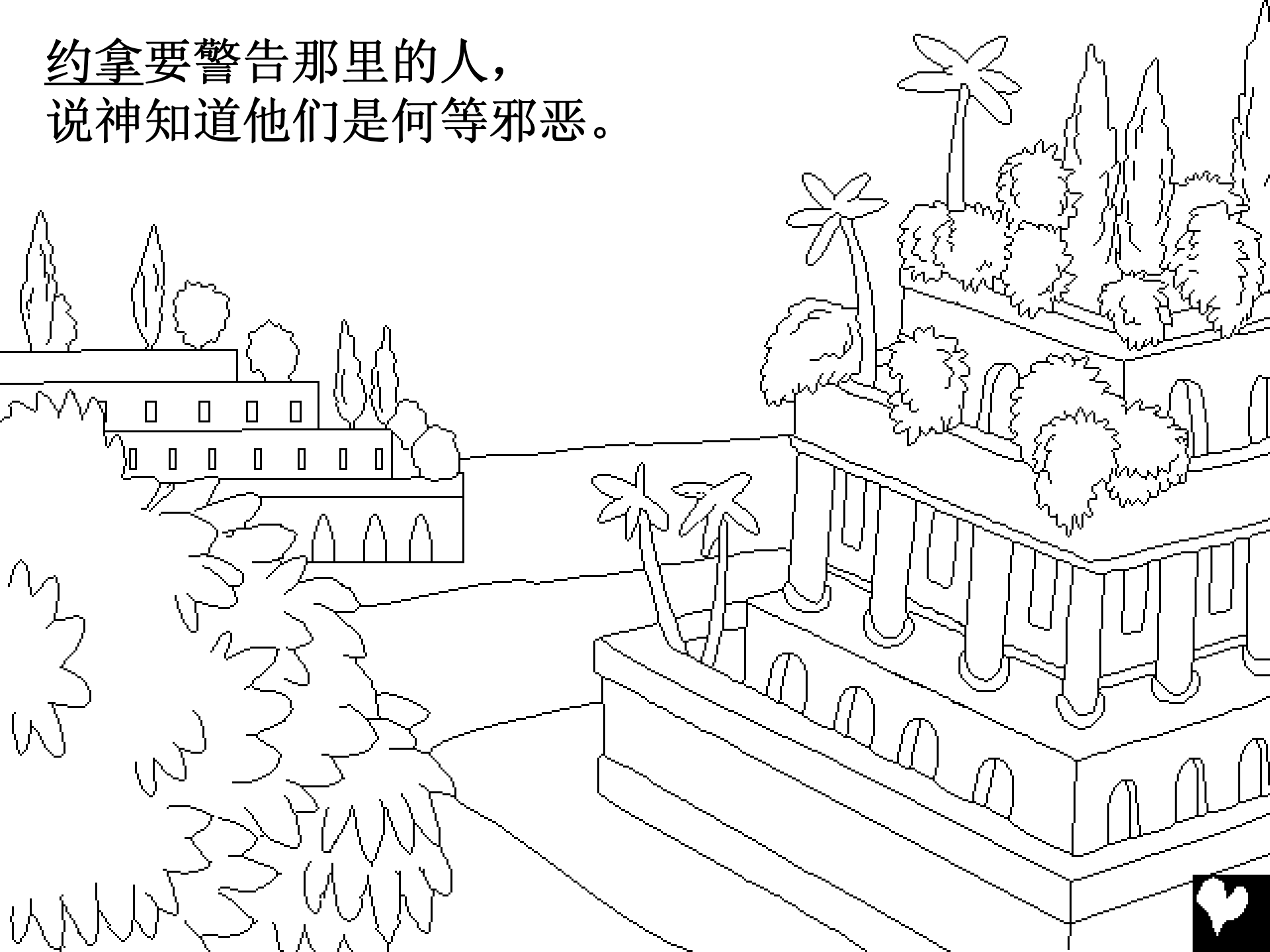

约拿不肯服从神！他不去尼尼微，
反而上了一艘驶往相反方向的船，
去一个叫他施的地方。



耶和华神在海上刮起大风，那是一场暴风！
水手都害怕船会破裂和下沉。

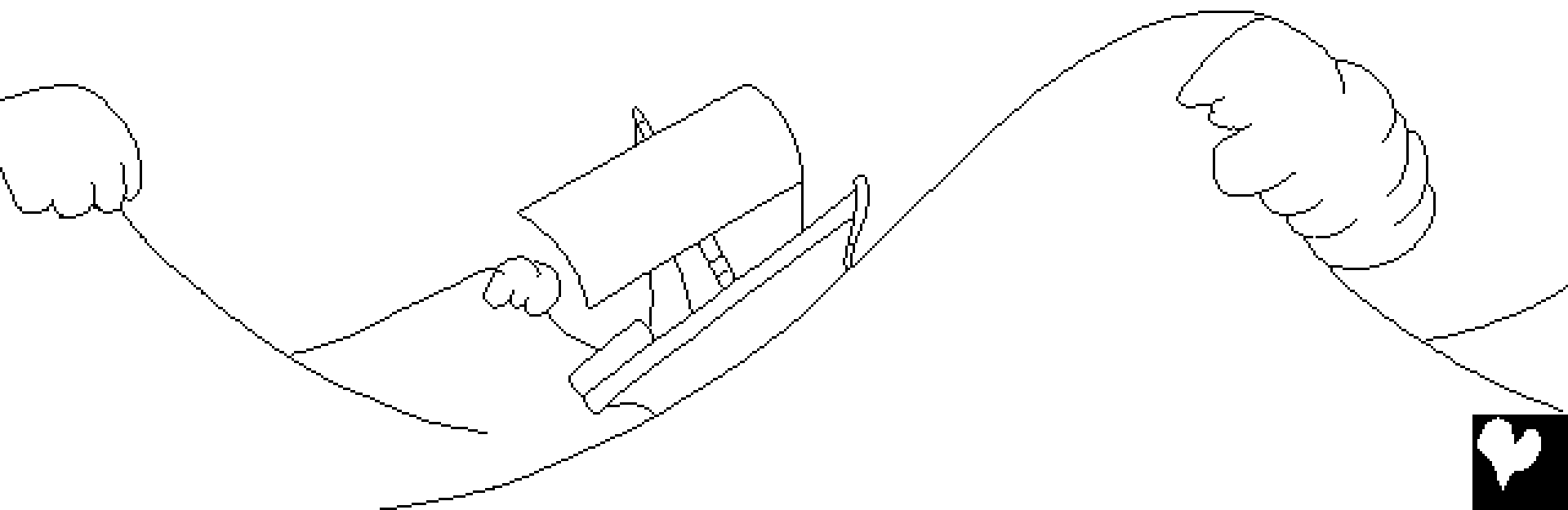

暴风愈来愈厉害，水手都很惊慌，
纷纷求告自己的神明，又把所有货物抛进海里，
来减轻船的载重，但情况却没有改善。

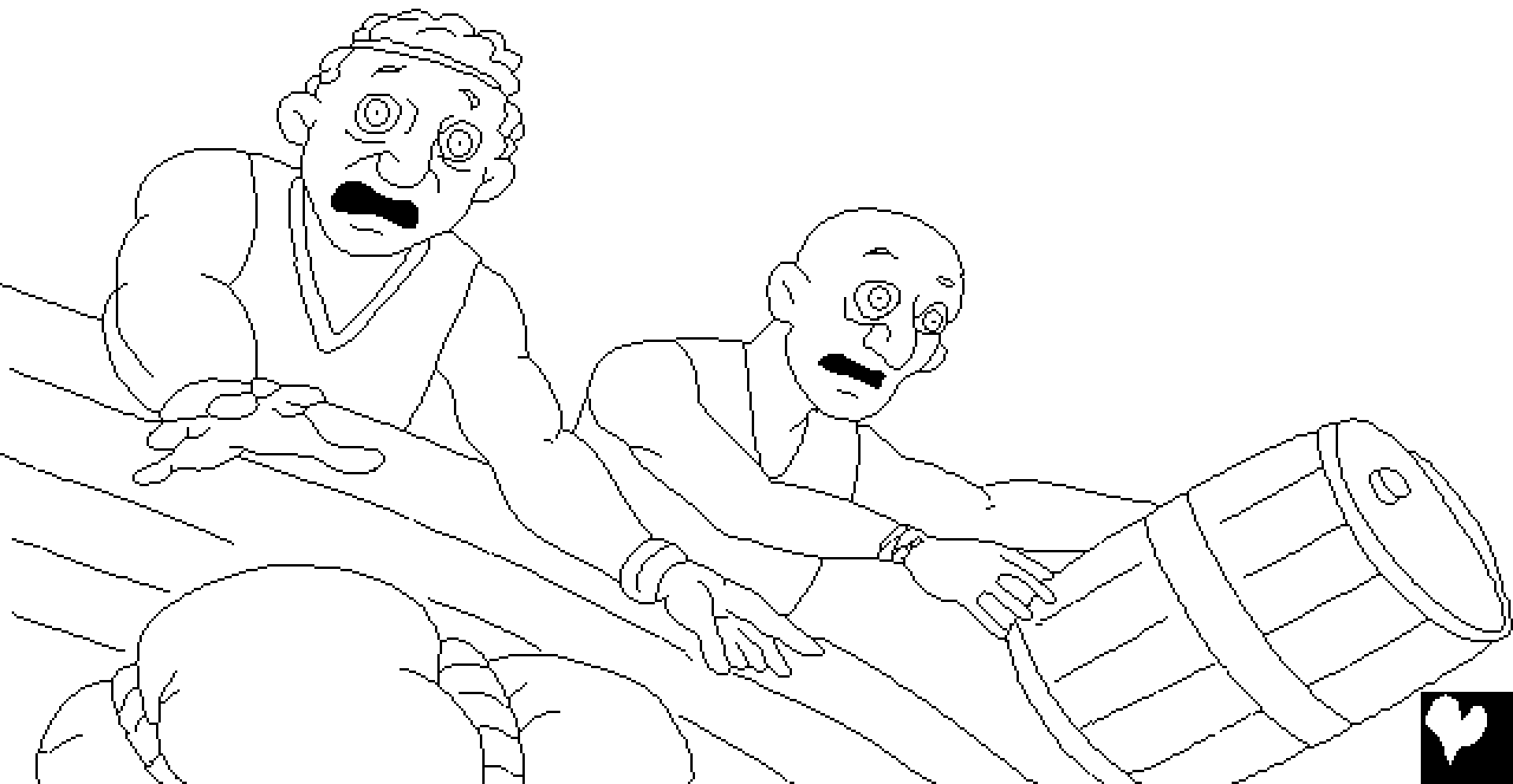

约拿是船上唯一没有祈祷的人，他却在舱底躺卧沉睡。
船长找到他，说：“你怎么还在沉睡呢？起来！
求告你的神明！或者神明顾念我们，
使我们不致灭亡。”

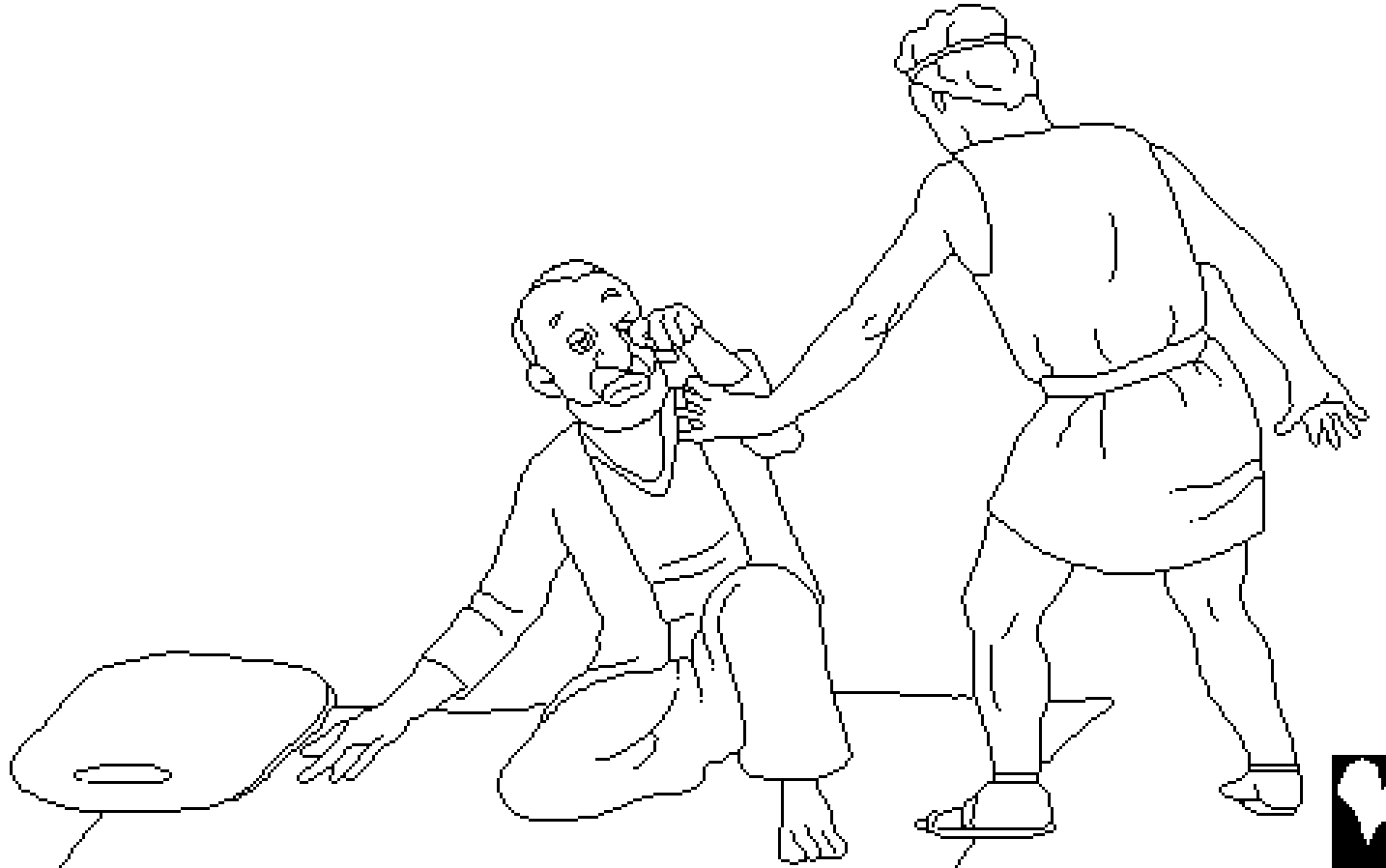

水手不久断定他们遇到的麻烦，是和约拿有关的。
约拿告诉他们，他正在躲避耶和华。他们问：
“我们当向你做什么，才能使海浪平静呢？”
约拿回答：“你们把我抬起来，抛在海里便行；
因我肯定你们遭遇这大风浪是因我的缘故。”

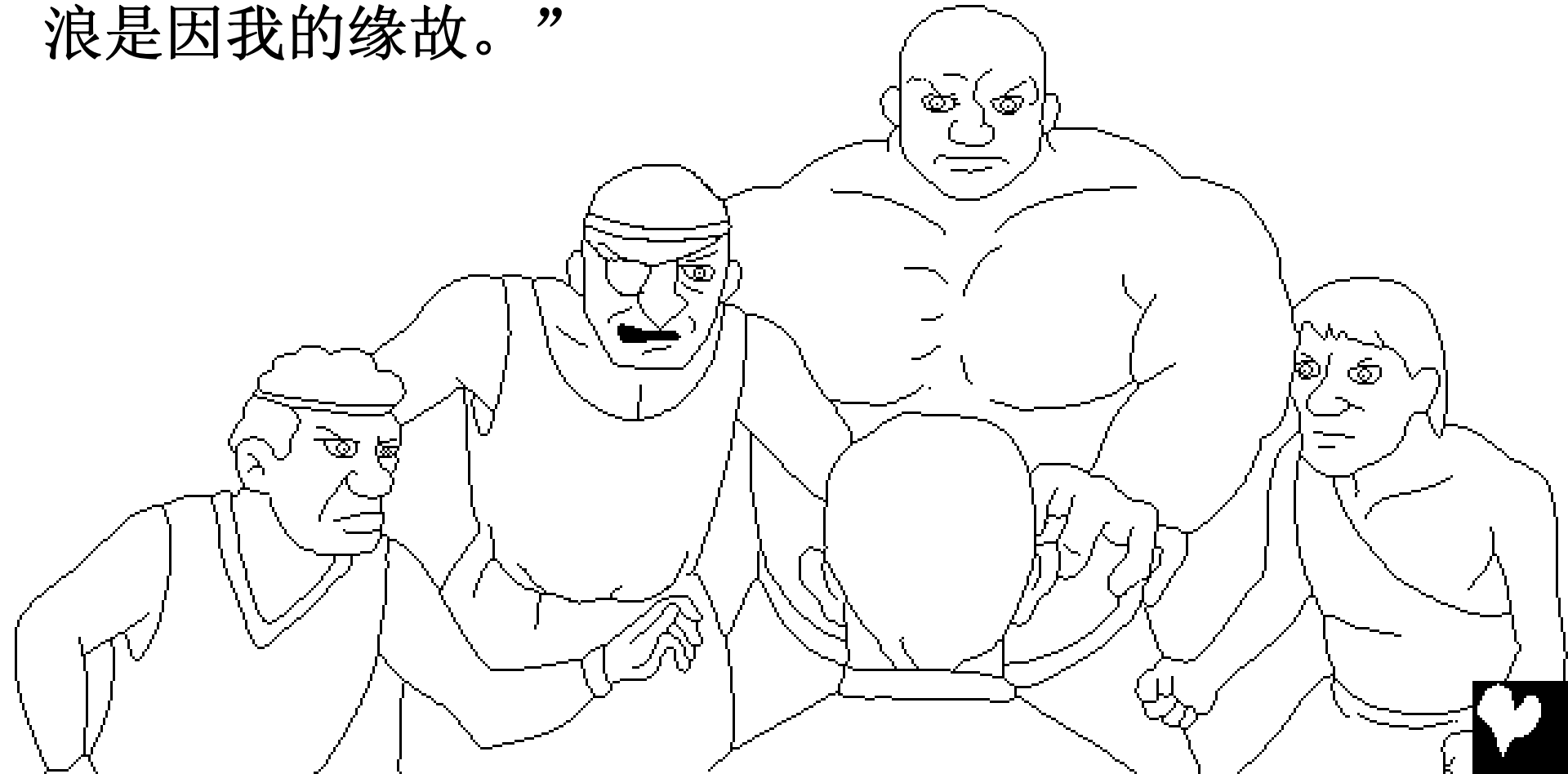

水手不想把约拿抛下海，
所以努力划桨，
想把船靠近陆地，
却是不能。
那时只有一
件事可以做！

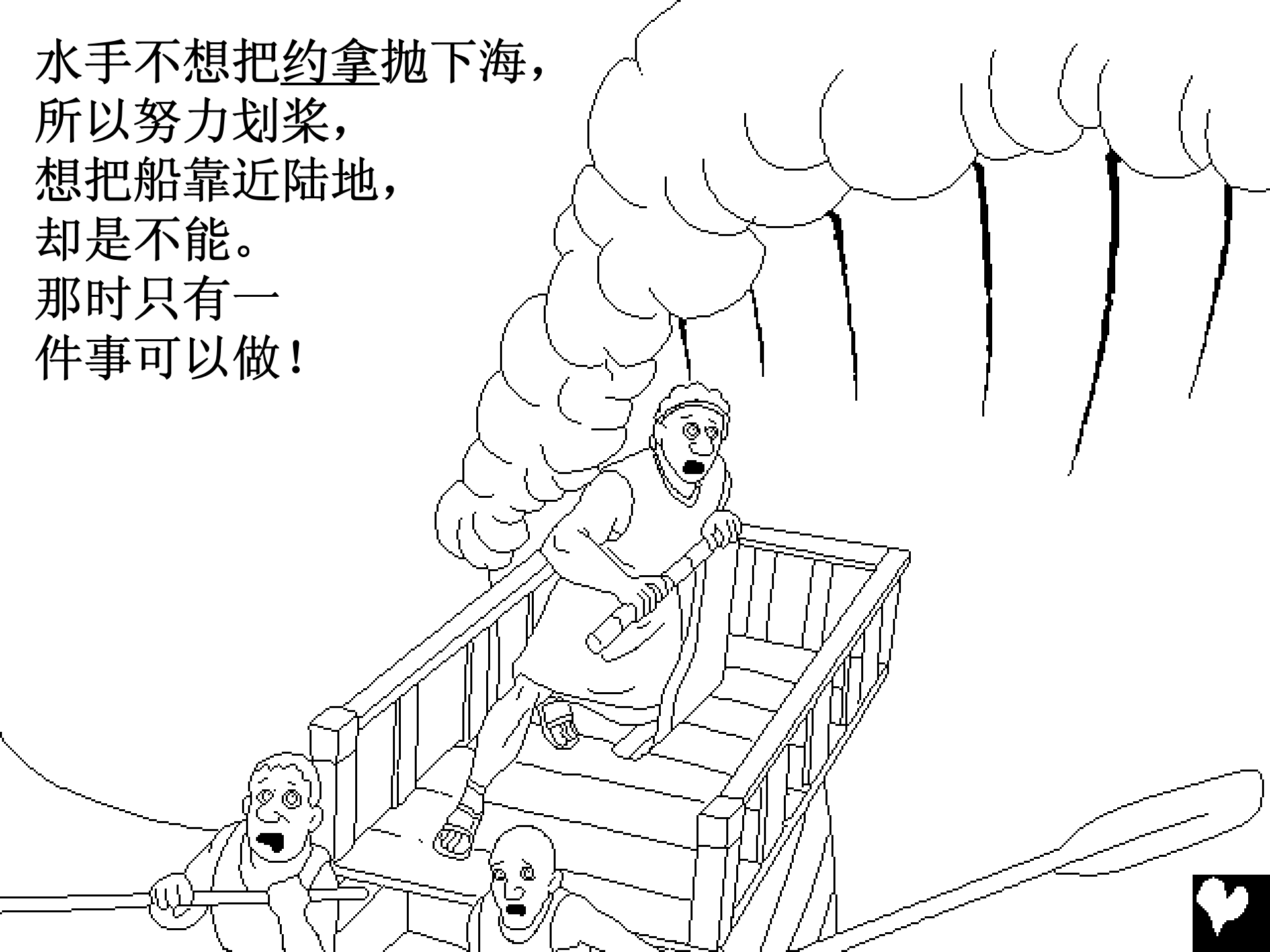

水手祈求神赦免后，便抬起约拿，
把他抛进海里。

当约拿在海
浪下消失时，
海便变得
风平浪静。

这突如其来的天气改变，
令水手感到比风暴更可怕，
他们必定知道只有神才能这样行，
于是带着恐惧和惊奇，
敬拜耶和华。



与此同时，
这个不服从的使者遇到一件出乎意料的事。
当约拿无助地沉到海的深处，他知道没有什么能救他免于淹死，
他也可能会淹死——但是神另有计划。



耶和華預備了一條大魚吞下約拿，
那條魚來得正及時！吞了一口，
約拿便離開了海，進入了魚腹中。
約拿留在那裡三天，
有很多時間思考和祈禱。

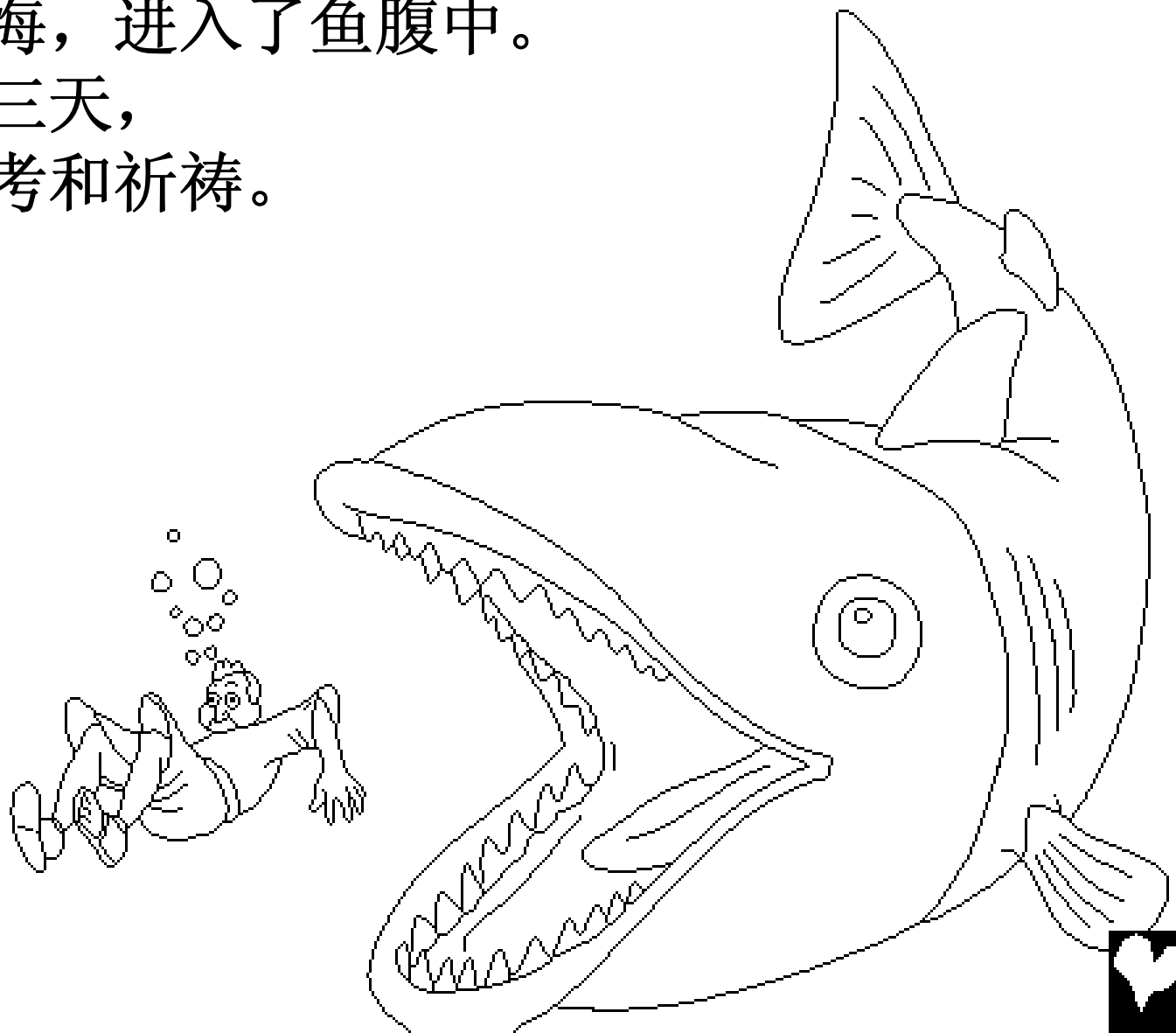

三天后，约拿最终答应服从神，
神立刻向那条鱼说话，
它便把约拿吐在海滨。



神再次叫约拿去尼尼微，宣讲祂的话。这次，约拿去了！他进入这城，喊叫：“再过四十天，尼尼微要倾覆了。”



尼尼微人相信神的话，他们不吃东西和穿上麻衣，
向神表示他们为自己的罪难过。
甚至国王也在神面前谦卑，
离开宝座，披上麻布，坐在灰中，
又命令各人要离开自己的恶道和残暴，
并祈求神饶恕他们。

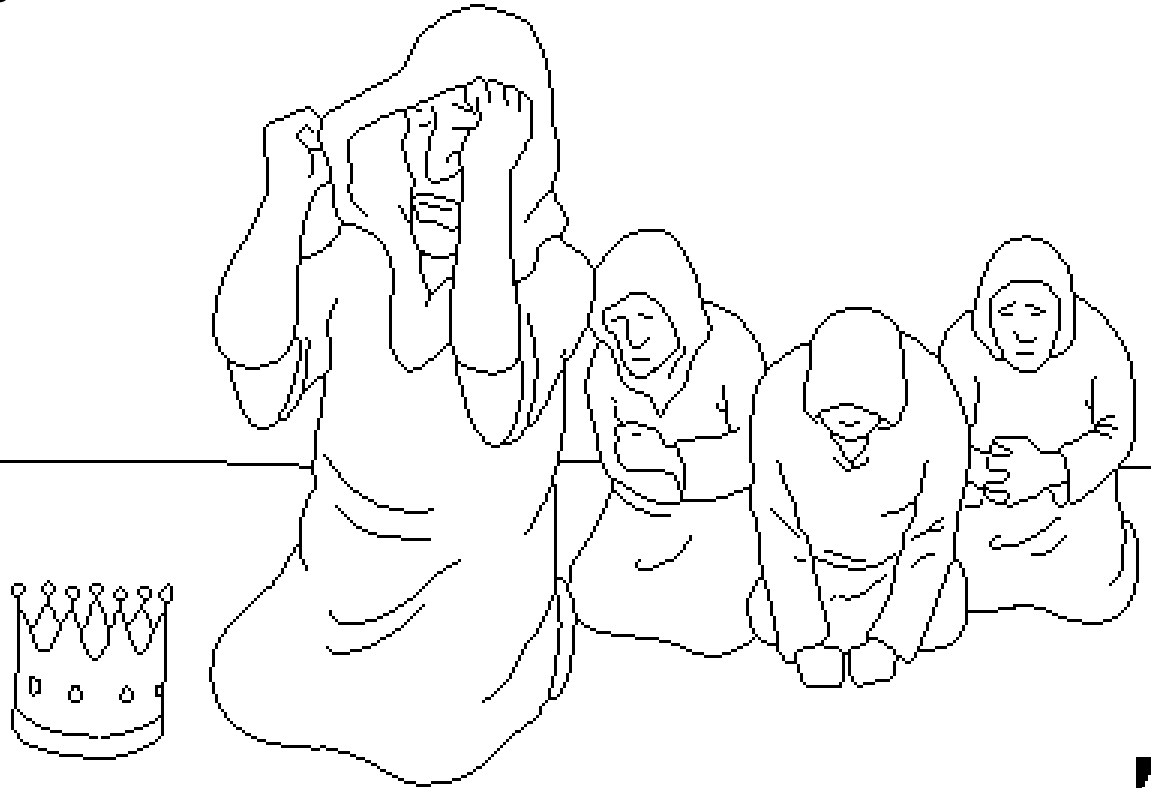

神真的饶恕了他们！当尼尼微人明白神已经饶恕了他们，那必定是非常快乐的一天。……但是，有一个人非常生气，就是约拿！



为什么约拿生气呢？他告诉神：“我知道你是有恩惠，有怜悯的神，不轻易发怒，有丰盛的慈爱。”换句话说，约拿知道神总会赦免那些为自己的罪难过和服从神话语的人。似乎约拿并不喜欢尼尼微人，他不希望他们得到赦罪。



约拿向神发怒至一个地步，
说：“你取走我的性命吧，
因为我死了比活着更好。”



约拿坐在城外，等待看神会做什么。
耶和华神预备了一棵有大叶子的蓖麻，
它生长迅速，遮盖约拿，使他免被太阳整天曝晒。



第二天早晨，耶和華神差派一條蟲咬死這棵植物，
然後又預備一陣炎熱的強風折磨約拿，直至他想死去，
這些事令約拿更加生氣。



之后，耶和华对约拿说：“你发怒对吗？
这棵蓖麻，不是你栽种的，
也不是你使它长大的，一夜长成，
一夜死去，你尚且爱惜它，何
况这尼尼微大城的十多人，

我怎能不爱
惜呢？”



约拿和大鱼

这故事是取自于圣经，那就是上帝的话语

约拿书

“你的言语一解开，就发出亮光。”
诗篇第一百一十九章，第一百三十节



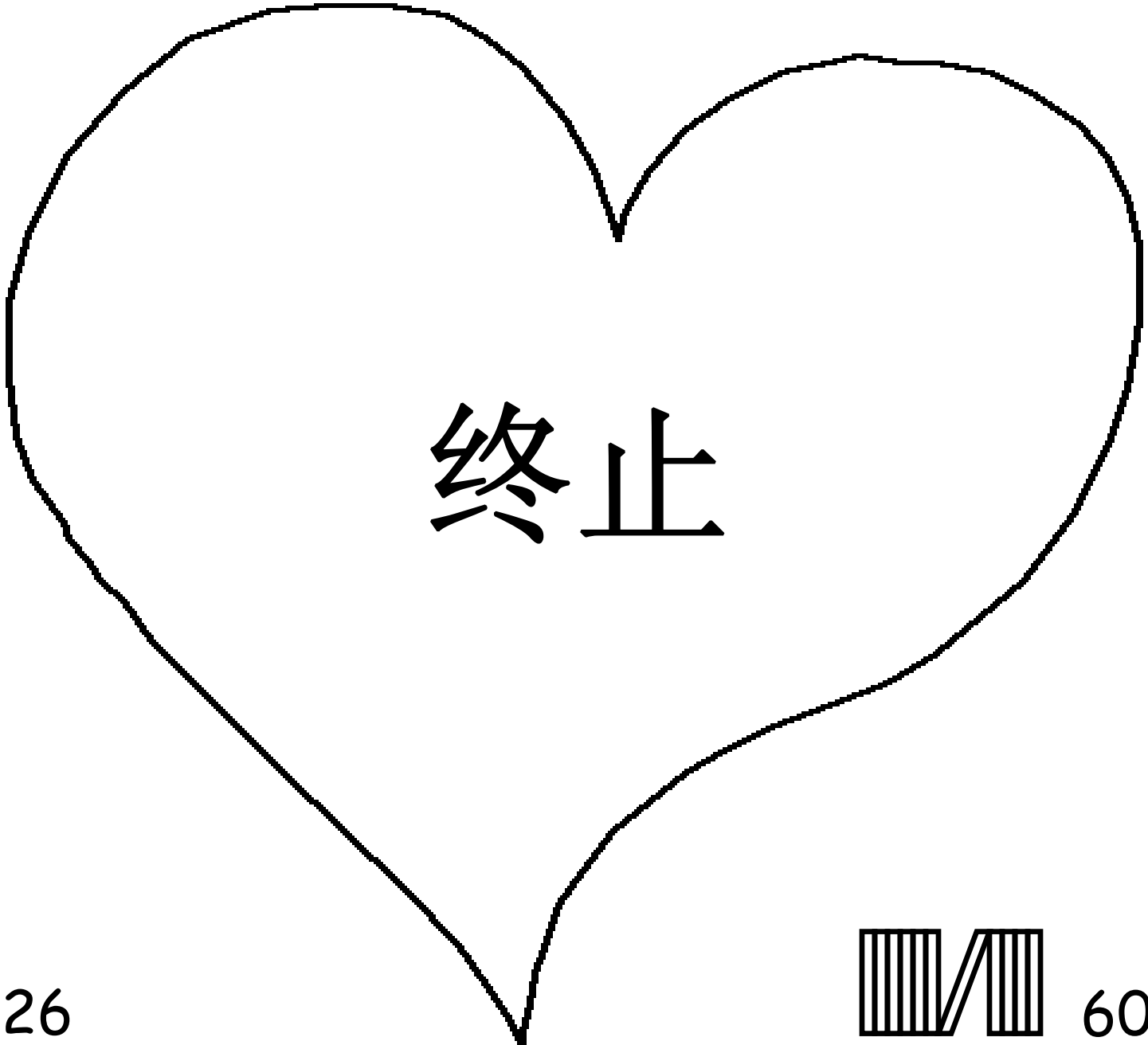

神知道我们每人都做错事，神称这为罪。世人都犯了罪，罪的工价乃是死。

然而神却非常爱你，他甚至把自己的独生爱子耶稣基督都赐给了你，使他担当你的罪，替你死。所以你只有相信那位担当你的罪，替你死而埋葬，神使他从死里复活的耶稣，才能得救。

如果你要悔改，得到神的赦免，你可以作这样的祷告：“神啊，我知道我是个罪人。我相信耶稣替我死在十字架上，我相信耶稣为我流血、受死、埋葬和复活。我现在愿意接受他作我的救主。我感谢你赦免了我的罪，赐给我救恩和永生。阿们。”你只有藉着对神话语和救恩的信心才能得救。

在你得救以后，为了使你灵性长进，你每天应当

- (1) 祷告 --- 你对神说话。
- (2) 读 圣经 --- 神向你说话。

约翰福音第三章十六节

