

# Nettiraamattu lapsille

Joona ja  
iso kala

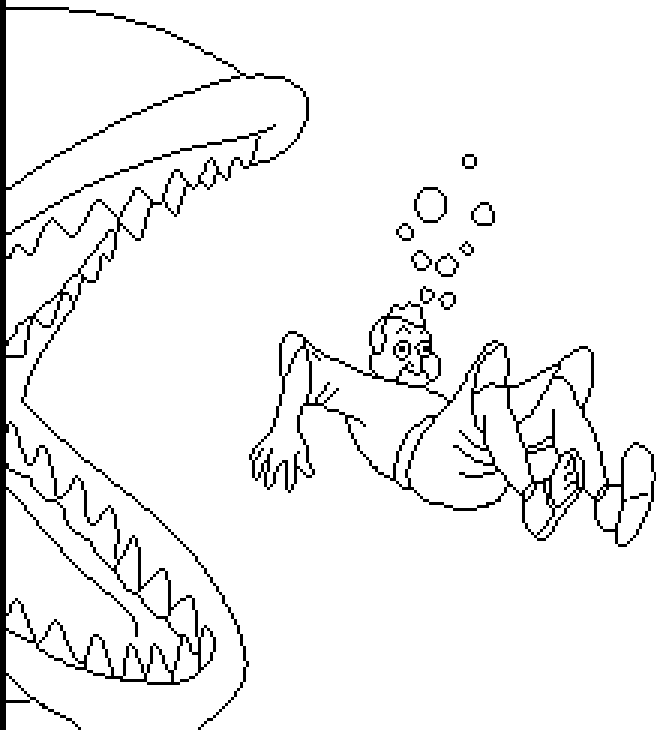

Kirjoittaja: Edward Hughes  
Kuvittaja: Jonathan Hay  
Sovittaja: Mary-Anne S.  
Kääntäjä: Anni Kernaghan  
Tuottaja: Bible for Children  
[www.M1914.org](http://www.M1914.org)

BFC  
PO Box 3  
Winnipeg, MB R3C 2G1  
Canada

©2014 Bible for Children, Inc.

Lisenssi: Voit vapaasti kopioida tai printata kertomuksen,  
kunhan et myy sitä.



Monta vuotta sitten Israelin maassa  
asui mies nimeltä Joonas. Eräänä  
päivänä Jumala käski häntä  
menemään Niniveen, joka  
oli maailman suurin ja  
vaikutusvaltaisin  
kaupunki.

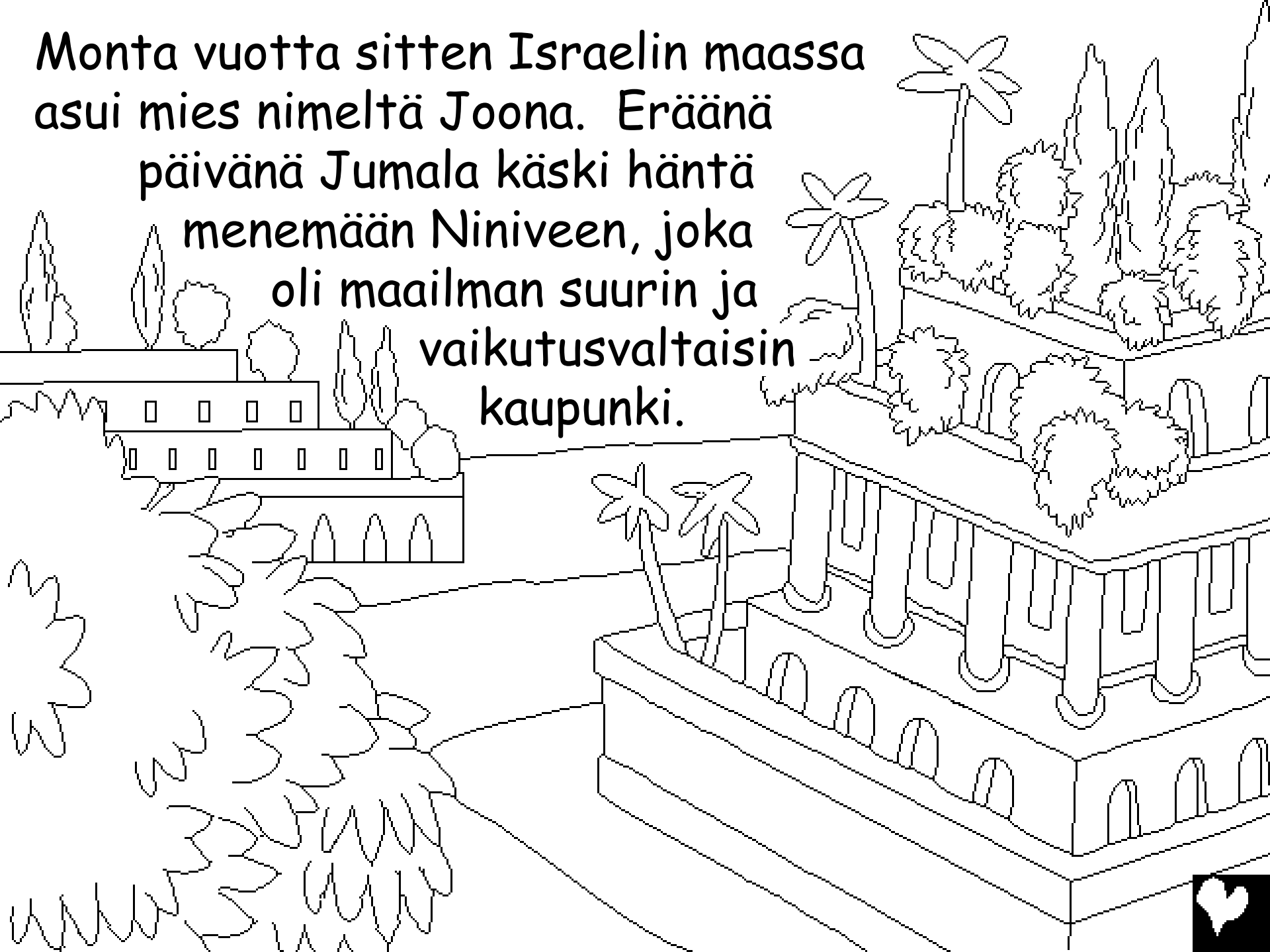

Joonan oli määrä varoittaa sen  
asukkaita siitä, että Jumala  
tiesi heidän pahuudestaan.



Joona ei totellut Jumalaa!  
Niniveen menon sijasta  
Joona nousi laivaan ja  
purjehti vastakkaiseen  
suuntaan Tarsis-nimiseen  
paikkaan.

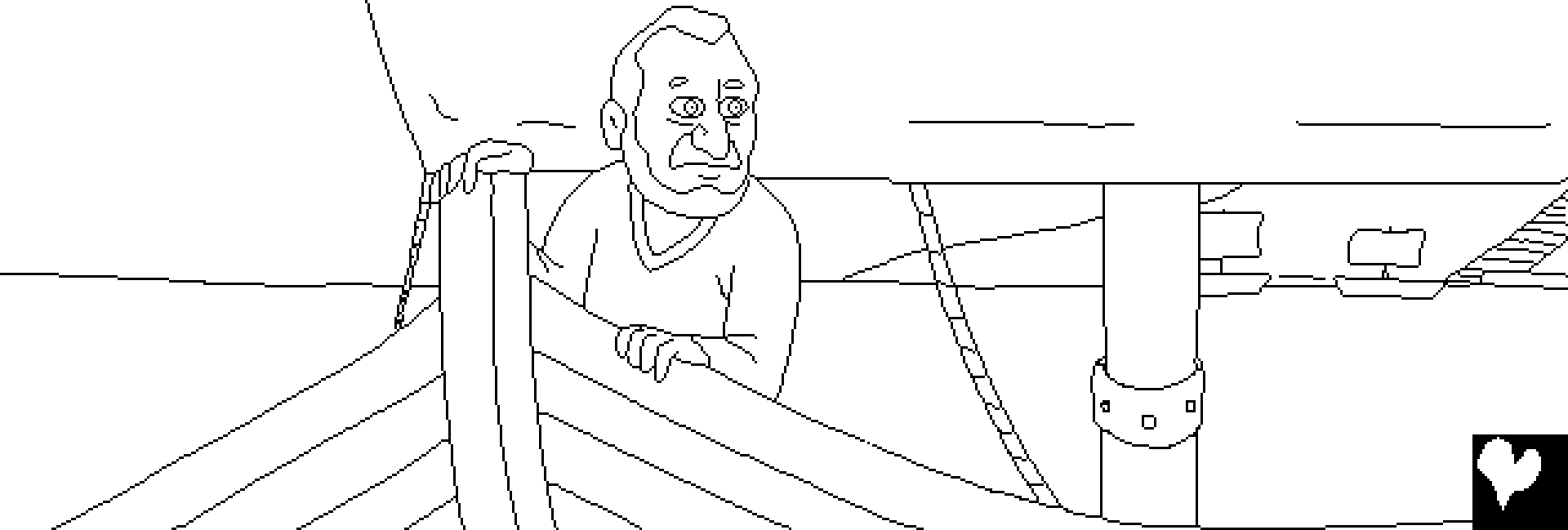

Herra lähetti kovan tuulen merelle. Myrsky oli kova!  
Merimiehet pelkäsivät, että laiva hajoaisi ja  
uppoaisi.

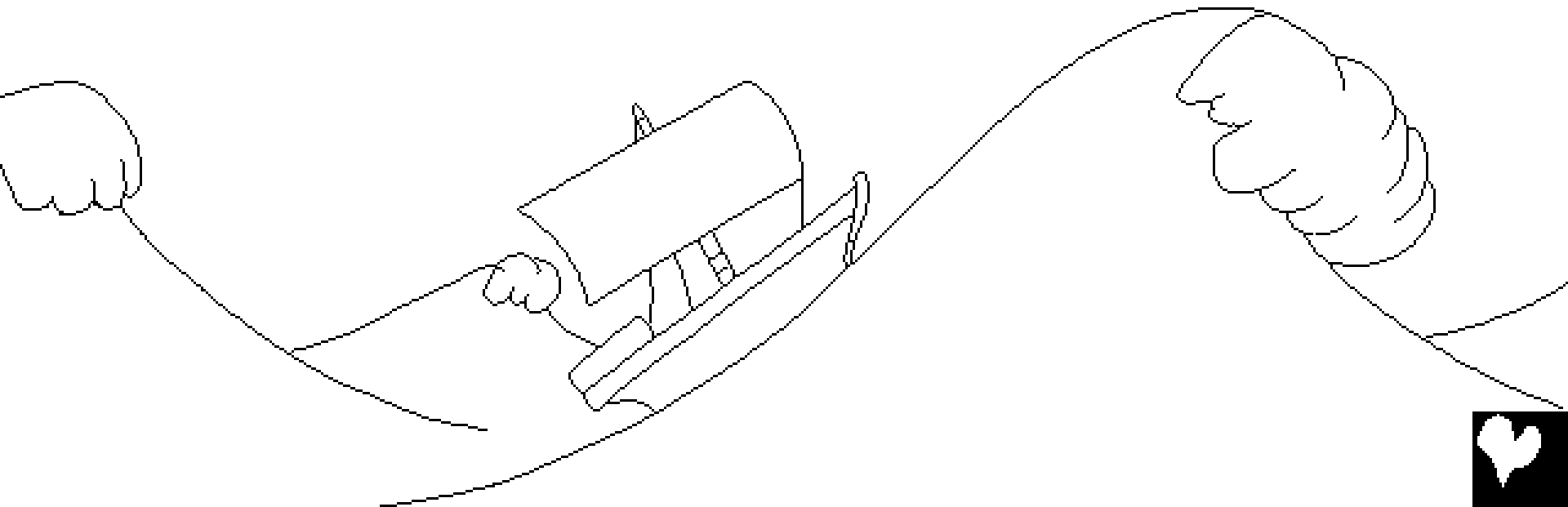

Myrsky paheni entisestään. Kauhuihissaan merimiehet rukoilivat omia jumaliaan ja heittivät kaiken lastin yli laidan keventääkseen laivaa. Mutta mikään ei auttanut.

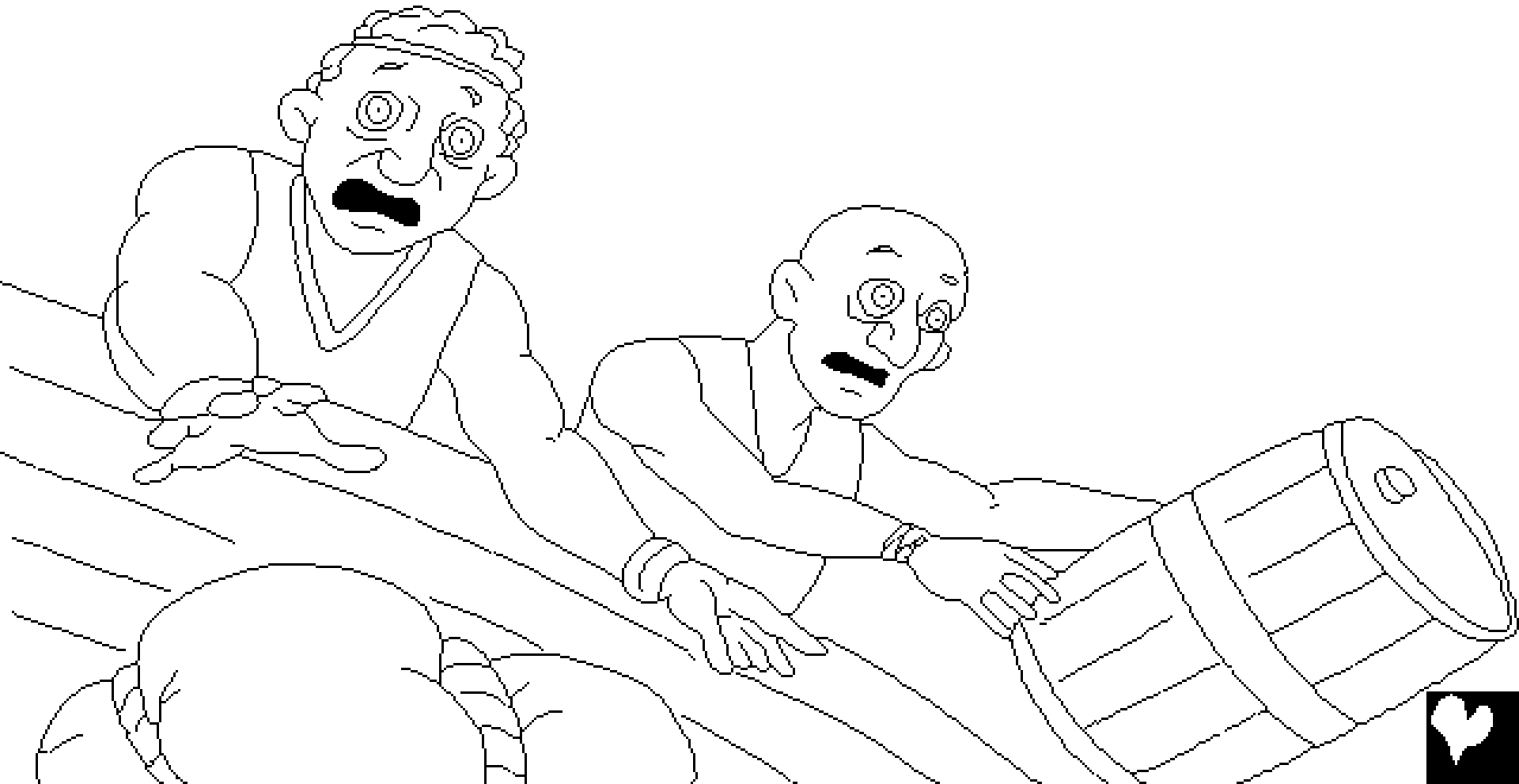

Joona oli laivalla ainoa mies, joka ei rukoillut. Sen sijaan hän oli pannut maata laivan sisällä ja nukkui sikeästi. Laivan kapteeni löysi hänet. "Sinäkö vain nukut? Nouse ylös ja huuda avuksi jumalaasi! Ehkä sinun jumalasi huomaa meidät, niin ettemme huku."

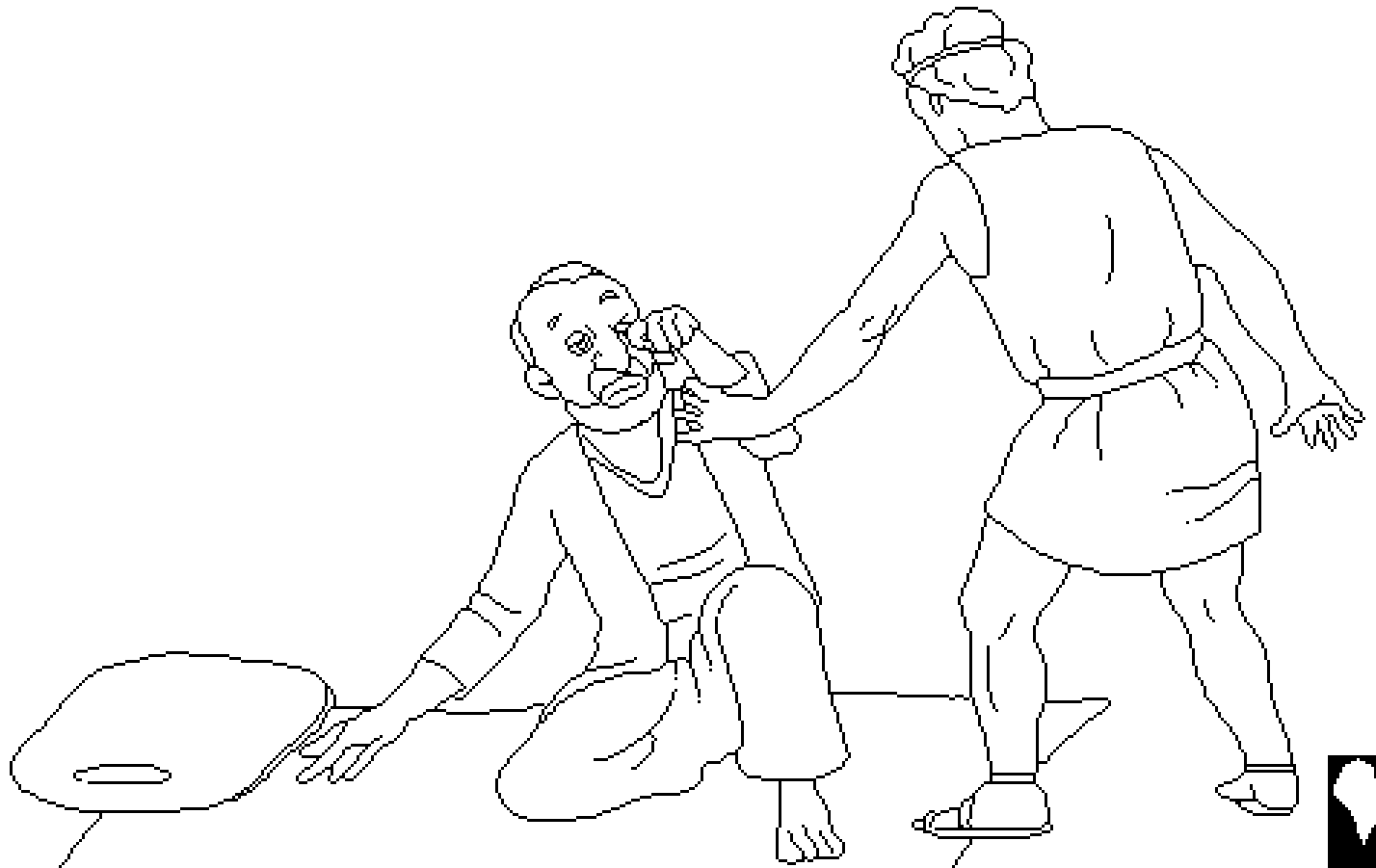



Merimiehet tulivat pian siihen tulokseen, että vaikea tilanne johtui jotenkin Joonasta. Hän kertoi heille, että hän oli Herraa paossa. He kysyivät, "Mitä meidän pitäisi tehdä sinulle, että meri tyyntyisi?" "Heittäkää minut mereen," Joonan vastasi. "Minä olen varma, että tämä hirveä myrsky on minun syytäni."



Merimiehet eivät  
halunneet heittää  
Joonaa yli laidan.  
He soutivat ja  
yrittivät viedä  
laivan maihin.  
Mutta se ei  
onnistunut.  
Jäljellä  
oli vain yksi  
mahdollisuus!



Merimiehet rukoilivat anteeksiantoa, ottivat  
Joonasta kiinni  
ja heittivät  
hänet laidan  
yli. Kun Joona  
katosi aaltoihin,  
meri tyyntyi ja tuuli hiljeni.  
Merimiehet pelästyivät  
yhtäkkiä sään muutosta  
enemmän kuin myrskyä.  
He tiesivät, että vain  
Jumala voi saada sen  
aikaan. Pelolla ja  
kunnioituksella he  
ylistivät Herraa.



Tällä välin  
tottelematon  
viestinviejä sai  
kokea yllätyksen.  
Upotessaan  
avuttomana meren  
syvyyksiin Joonas  
tiesi, että mikään  
ei voisi pelastaa  
häntä hukkumasta.  
Hän olisikin  
hukkunut - mutta  
Jumalalla oli muita  
suunnitelmia.



Jumala lähetti suuren kalan nielaisemaan Joonan.  
Kala oli paikalla juuri oikeaan aikaan! Yhdellä  
kulauksella Joonan oli pois merestä ja  
kalan vatsassa. Joonan oli kalan sisällä  
kolme päivää. Hänellä oli paljon  
aikaa ajatella ja rukoilla.

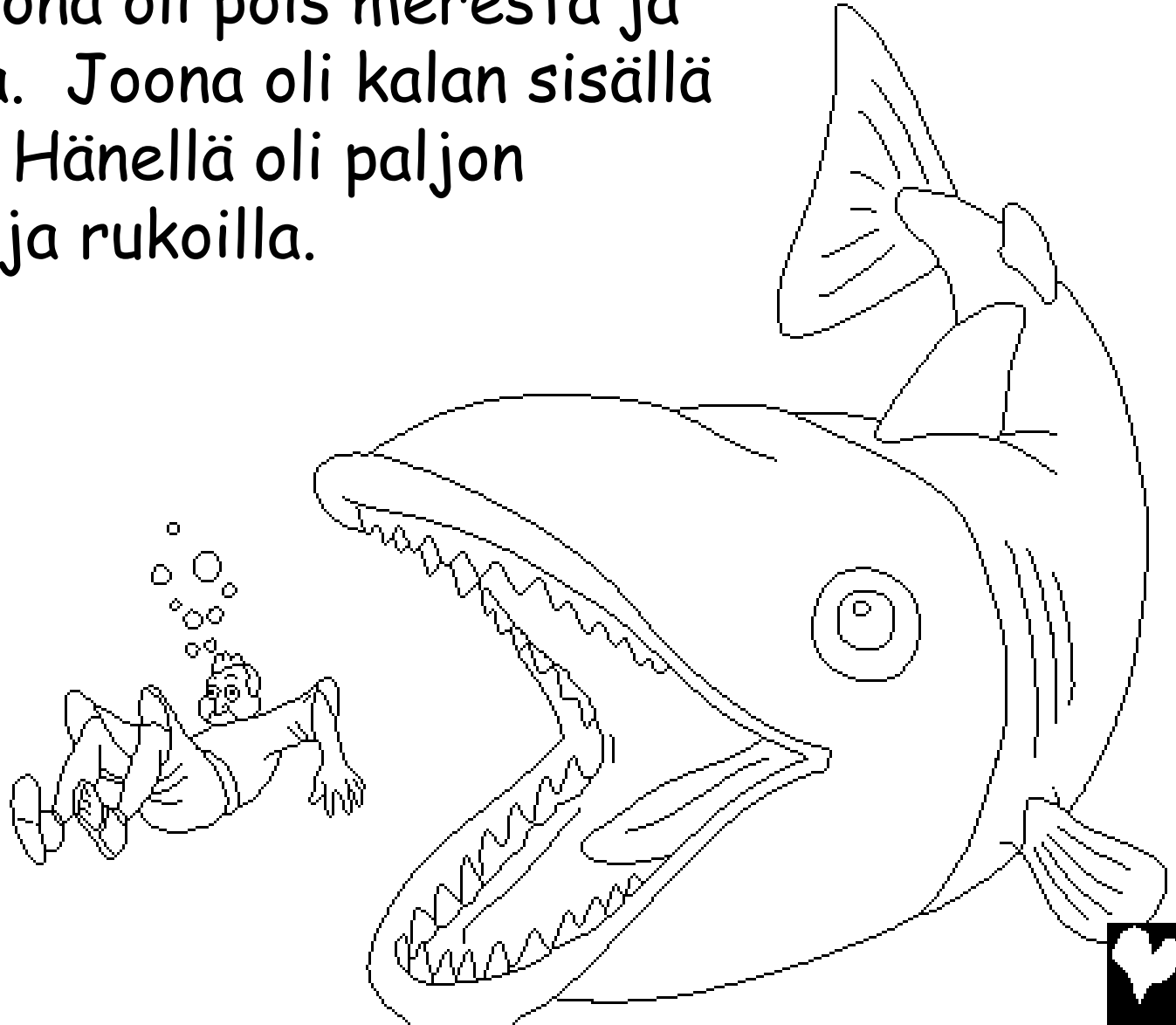

Kolme päivää myöhemmin Joonas lopulta lupasi totella Jumalaa. Heti sen jälkeen Jumala puhutteli kalaa, ja se oksensi Joonan rannalle.

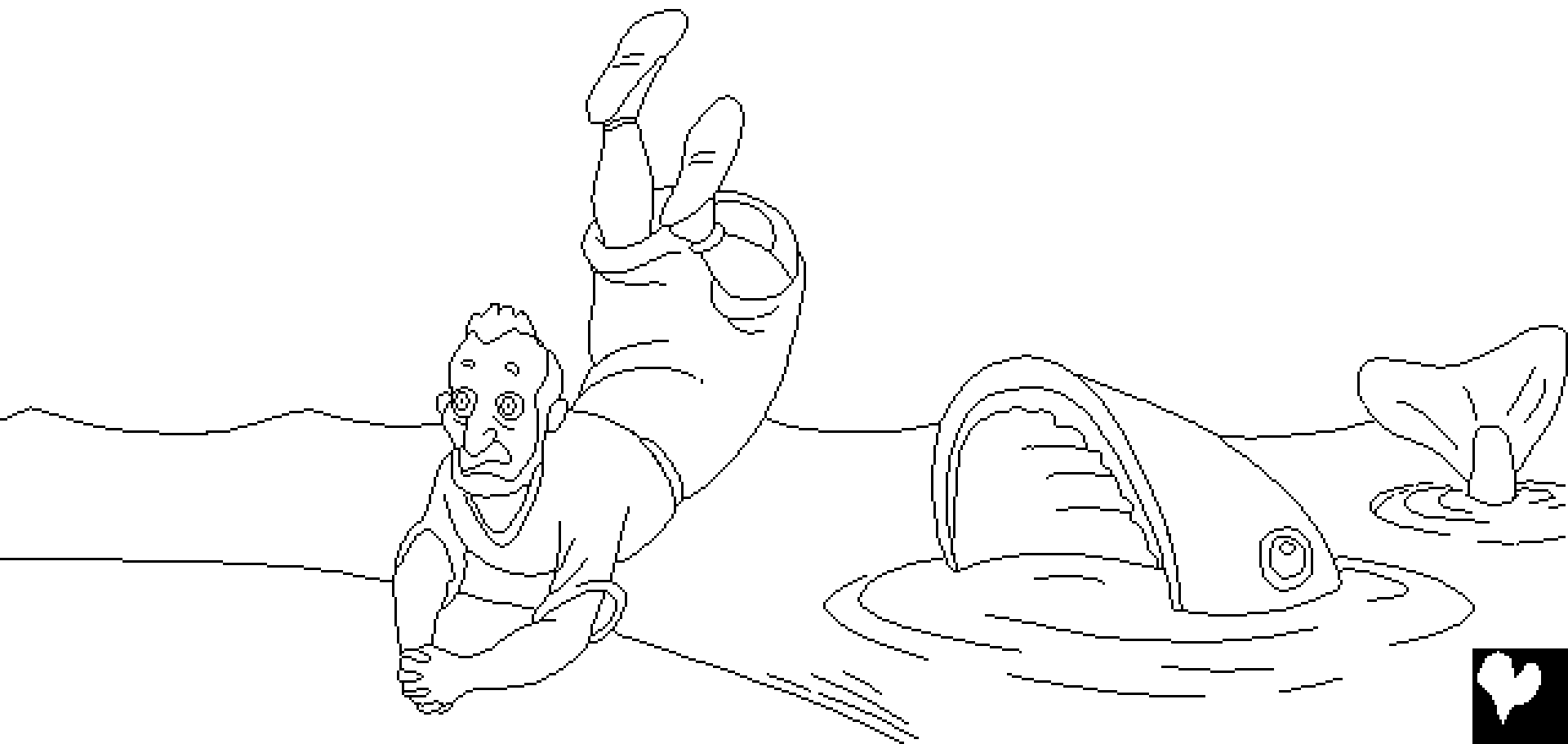

Jumala käski Joonaa uudelleen menemään Niniveen saarnaamaan Jumalan sanaa. Tällä kertaa Joonas teki niin! Joonas meni kaupunkiin ja huusi, "Enää neljäkymmentä päivää, sitten Ninive hävitetään."



Niniven asukkaat uskoivat Jumalan sanaa. He olivat ilman ruokaa ja pukeutuivat säkkivaatteeseen, jotta Jumala tietäisi, että he katuivat syntejään. Jopa kuningas nöyrtyi Jumala edessä. Hän nousi valtaistuimeltaan, pukeutui säkkivaatteeseen ja istuutui tuhkaan. Hän käski kaikkia kääntymään pahoista teoistaan ja väkivallasta ja rukoilemaan,

että Herra antaisi heille anteeksi.

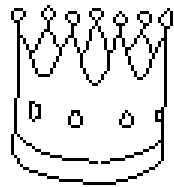



Jumala antoi heille anteeksi! Se oli varmasti suuri ilon päivä Ninivessä, kun ihmiset näkivät, että Jumala on antanut heille synnit anteeksi.

... Mutta yksi ihminen oli hyvin vihainen. Joonas!

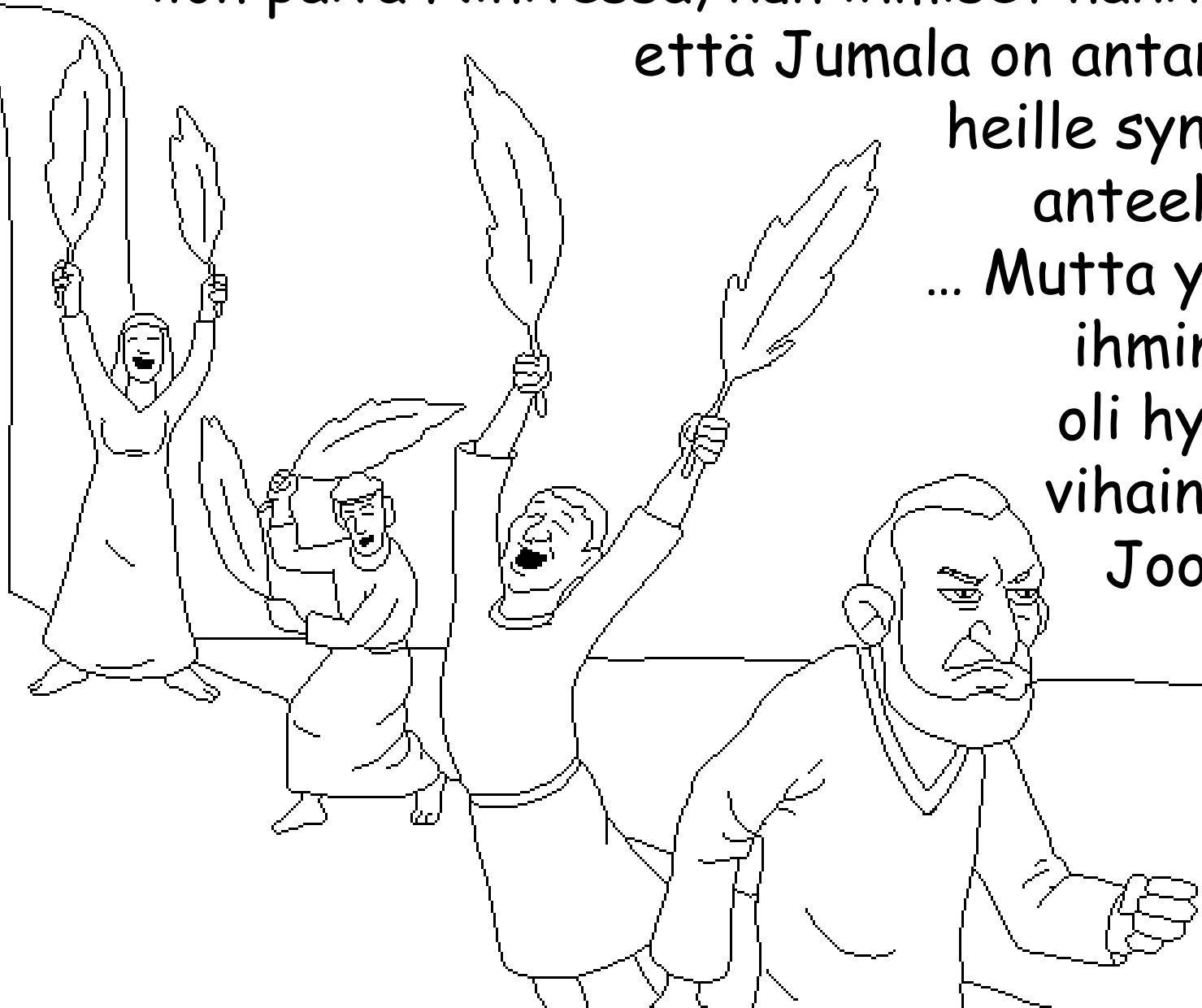

Miksi Joonas oli vihainen? Hän sanoi Jumalalle, "Minä tiesin, että sinä olet anteeksiantava ja laupias Jumala, sinä olet kärsivällinen ja sinun hyvyytesi on suuri." Toisin sanoen Joonas tiesi, että Jumala antaa

aina anteeksi niille, jotka ovat pahoillaan synneistään ja tottelevat Jumalan sanaa. Näytti siltä, että Joonas ei pitänyt niniväläisistä. Hän ei halunnut, että he saisivat syntinsä anteeksi.



Joona oli niin vihainen Jumalalle, että hän sanoi,  
"Ota minun henkeni. Parempi minun on kuolla kuin  
elää."



Joonas istui kaupungin ulkopuolella ja odotti,  
mitä Jumala tekisi seuraavaksi. Herra kasvatti  
suurilehtisen kasvin. Se kasvoi nopeasti ja suojasi  
Joonaa kuumalta auringolta  
koko päivän.



Seuraavana aamuna Jumala lähetti madon, joka kuihdutti kasvin. Sitten Herra lähetti kuuman, voimakkaan tuulen, joka puhalsi niin että Joona uskoi kuolevansa. Joona vihastui tästä entisestään.



Sitten Herra sanoi Joonalle, "Onko sinulla mitään syytä olla vihainen? Sinä suret kasvia, vaikka et ole nähnyt vaivaa sen vuoksi etkä ole sitä kasvattanut. Yhden yön se vain eli,

yhden yön jälkeen se kuihtui pois."



“Enkö minä säälisi Niniveä,  
tuota suurta kaupunkia,  
missä asuu tuhansia  
ihmisiä?”



# Joona ja iso kala

Tämä kertomus löytyy Raamatusta,

Joona

"Kun sinun sanasi avautuu, se valaisee."

Ps. 119:130





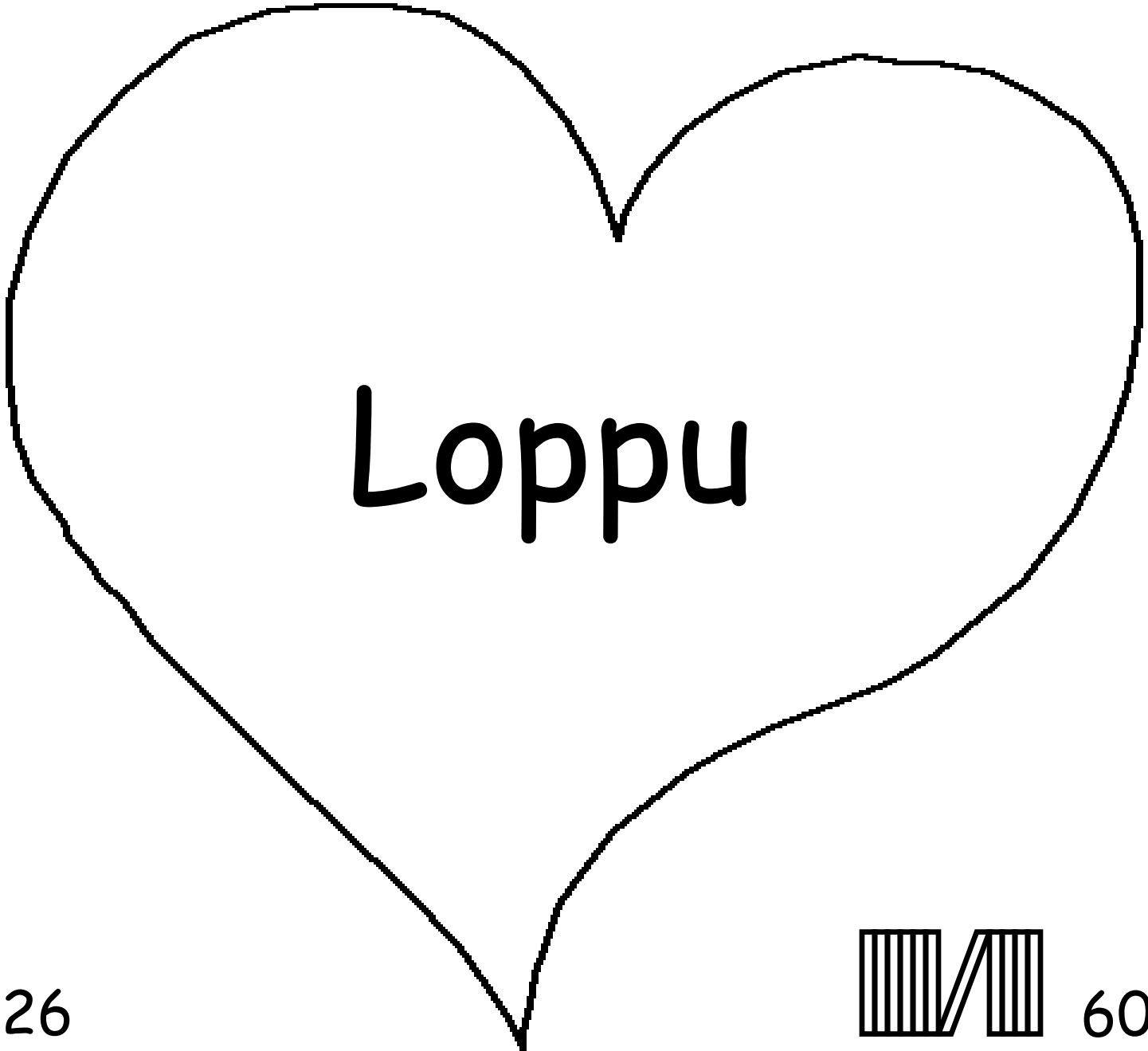

Loppu

26

60



Tässä Raamatun kertomuksessa kerrotaan Jumalasta, joka on meidät luonut ja joka haluaa sinun tuntevan Hänet. Jumala tietää, että olemme tehneet paha, mitä Hän kutsuu synniksi. Synnin rangaistus on kuolema, mutta Jumala rakastaa sinua niin paljon, että Hän lähetti ainoan poikansa, Jeesuksen, kuolemaan ristillä ja kärsimään rangaistuksen synneistämme. Sitten Jeesus nousi kuolleista ja palasi kotiin taivaaseen! Jos uskot Jeesukseen ja pyydät Häneltä syntejäsi anteeksi, Hän tekee sen! Hän tulee elämäsi nyt, ja sinä saat elää Hänen kanssaan ikuisesti.

Jos uskot, että tämä on totta, sano Jumalalle näin: Rakas Jeesus. Uskon että sinä olet Jumala ja tulit ihmiseksi, kuolit syntieni tähden ja nousit kuolleista. Tule elämäni ja anna minulle synnit anteeksi, jotta saisin uuden elämän nyt ja saisin elää kanssasi iankaikkisesti. Auta minua olemaan Sinulle kuuliainen ja elämään Sinun lapsenasi. Amen Lue Raamattua ja puhu Jumalalle joka päivä! Joh.3:16

