

# Nettengd Biblía fyrir börn kynnir

Samúel, hinn  
ungi þjónn  
Guðs



Höfundur: Edward Hughes  
Myndskreytingar: Janie Forest  
Aðlaggað af: Lyn Doerksen  
Þýðandi: Práinn Kristjánsson  
Framleiðandi: Bible for Children  
[www.M1914.org](http://www.M1914.org)

BFC  
PO Box 3  
Winnipeg, MB R3C 2G1  
Canada

©2009 Bible for Children, Inc.

Skilmálar: Þér er heimilt að afrita eða prenta þessa sögu,  
en ekki selja.



Hanna var góð kona, gift góðum manni Elkana að nafni. Þau trúðu á Guð og voru bæði hjálpsöm og tillitssöm við aðra. En það var eitt sem skyggði á.

Hönnu hafði lengi langað til að eignast barn, en þrátt fyrir langa bið, bænir og vonir, hafði ekkert orðið af ósk hennar.

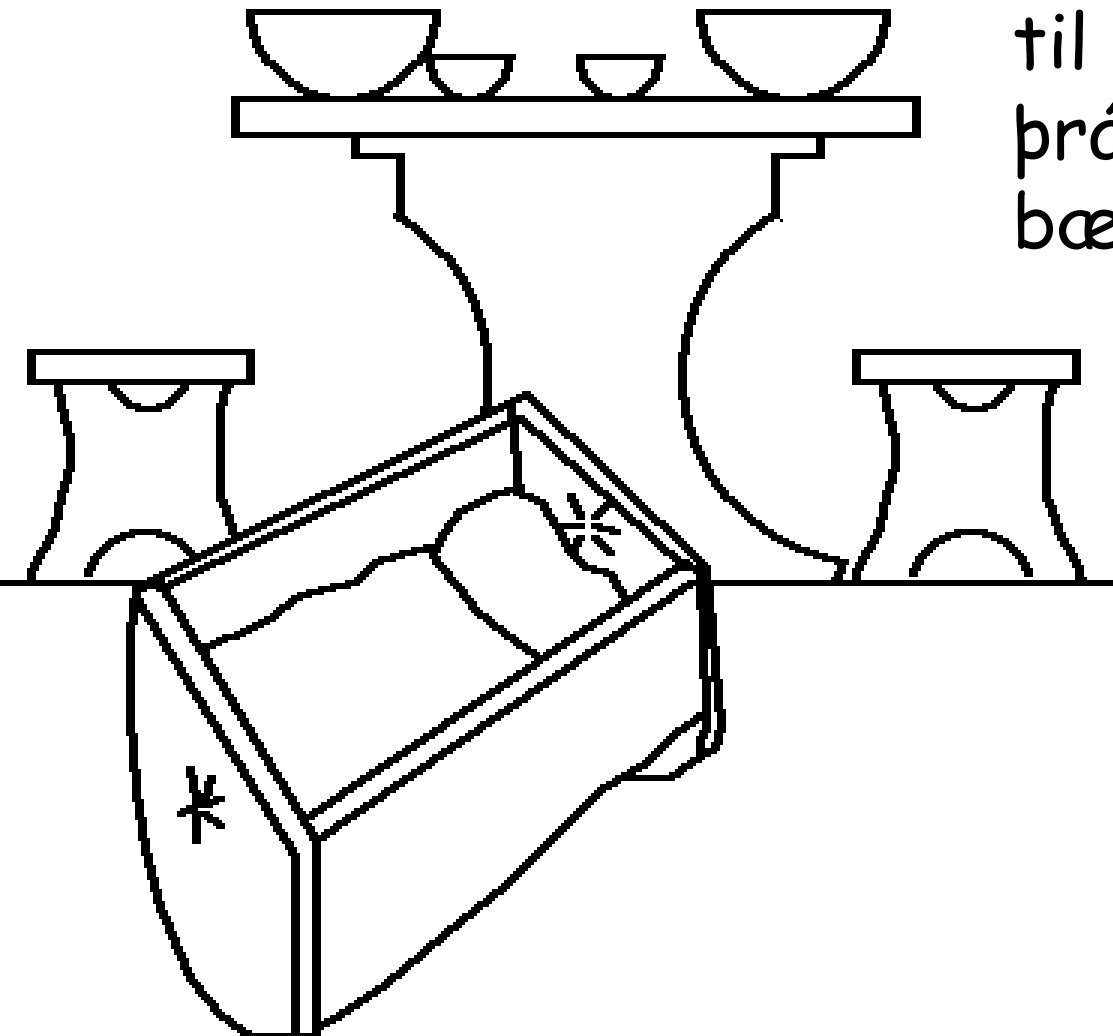



Hanna fór árlega til húss Drottins til að dýrka hann. Eitt sinn lofaði hún Guði að ef hann gæfi henni son, mundi hún gefa hann til að þjóna Guði ævilangt.





Elí gamli, prestur,  
sá Hönnu biðjast  
fyrir. Af því að  
varir hennar  
bærðust án þess að  
rödd hennar  
heyrðist, hélt  
Elí að hún  
væri drukkin.  
Hann ávítaði  
hana.





Hanna sagði þá Elí  
frá bæn sinni og  
loforði sínu til  
Guðs. Þá sagði Elí,  
"Farðu í friði, og  
megi Guð Ísraels  
veita þér það sem  
þú baðst hann um."  
Orð Elí gerðu hana  
vongóða.



Fyrr en varði fylltist hjarta Hönnu af gleði.  
"Drottinn minntist hennar" og svaraði bæn hennar.  
Hanna og Elkana eignuðust lítinn dreng er þau  
nefndu Samúel (sem þýðir "Heyrt af Guði"). En  
mundi Hanna minnast Drottins og loforðs síns?

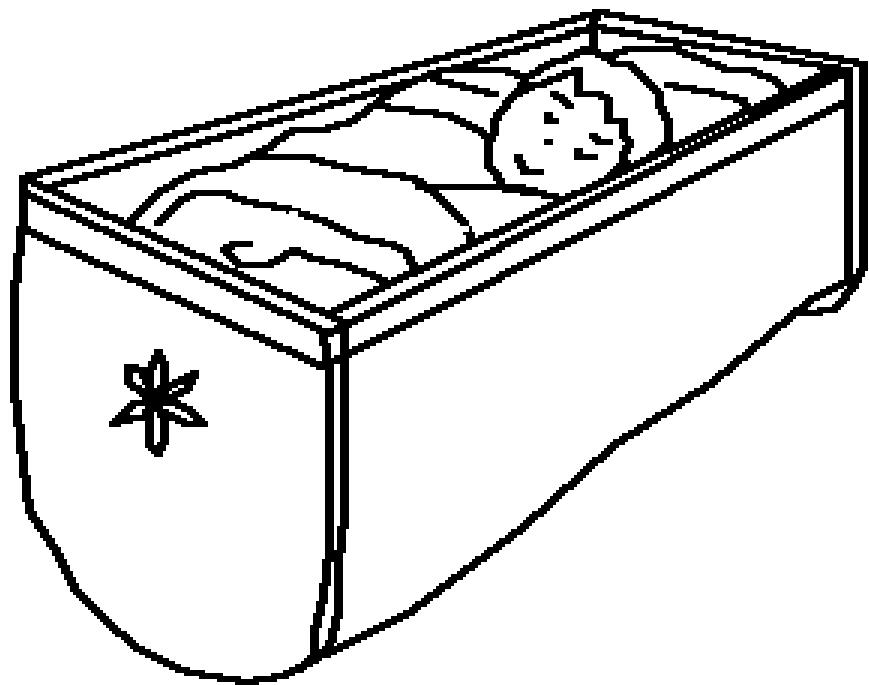



Hanna hætti nú  
sínun árlegu  
ferðum til húss  
Drottins og hélt  
kyrru fyrir heima  
þar til sonur  
hennar var orðinn  
nógu gamall til að  
fara og aðstoða  
Elí við að þjóna  
Drottni. Síðar  
kom að því að  
Hanna fór með  
Samúel til  
húss Drottins .







Guð heiðraði  
Hönnu fyrir  
trúfestu hennar,  
og gaf Guð henni  
þrjá syni að auki  
og tvær dætur.  
Á ári hverju fór  
Hanna til húss  
Drottins til  
bænahalds og til  
að færa Samúel  
skikkju sem hún  
saumaði fyrir  
hann.





Auk Samúels voru tveir synir Elí, þeir Hofní og Pínehas, honum til aðstoðar. Þeir voru illa innrættir og vanvirtu Guð. Þótt Elí sárbændi þá um að breyta vegum sínum, sinntu þeir því engu. Best hefði verið fyrir Elí að reka þá úr þjónustunni, en það gerði hann ekki.



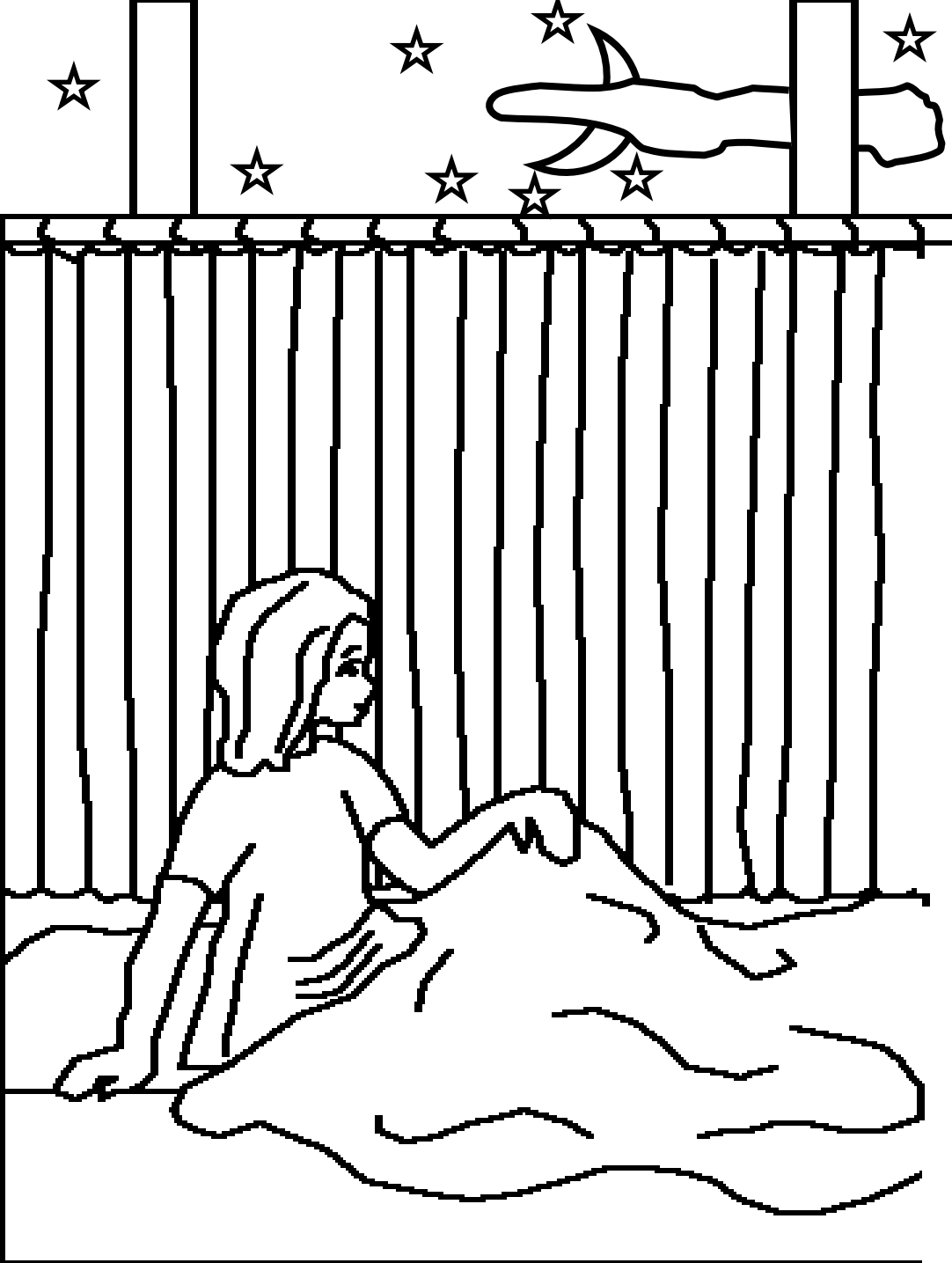

Nótt eina heyrði  
Samúel kallað á sig.  
Hann hélt það væri  
Elí og sagði, "Ég er  
hér." "Ég kallaði  
ekki á þig," Svaraði  
Elí. Eftir að þetta  
endurtók sig  
þrisvar, skildi Elí  
að Guð var að kalla  
á drenginn.



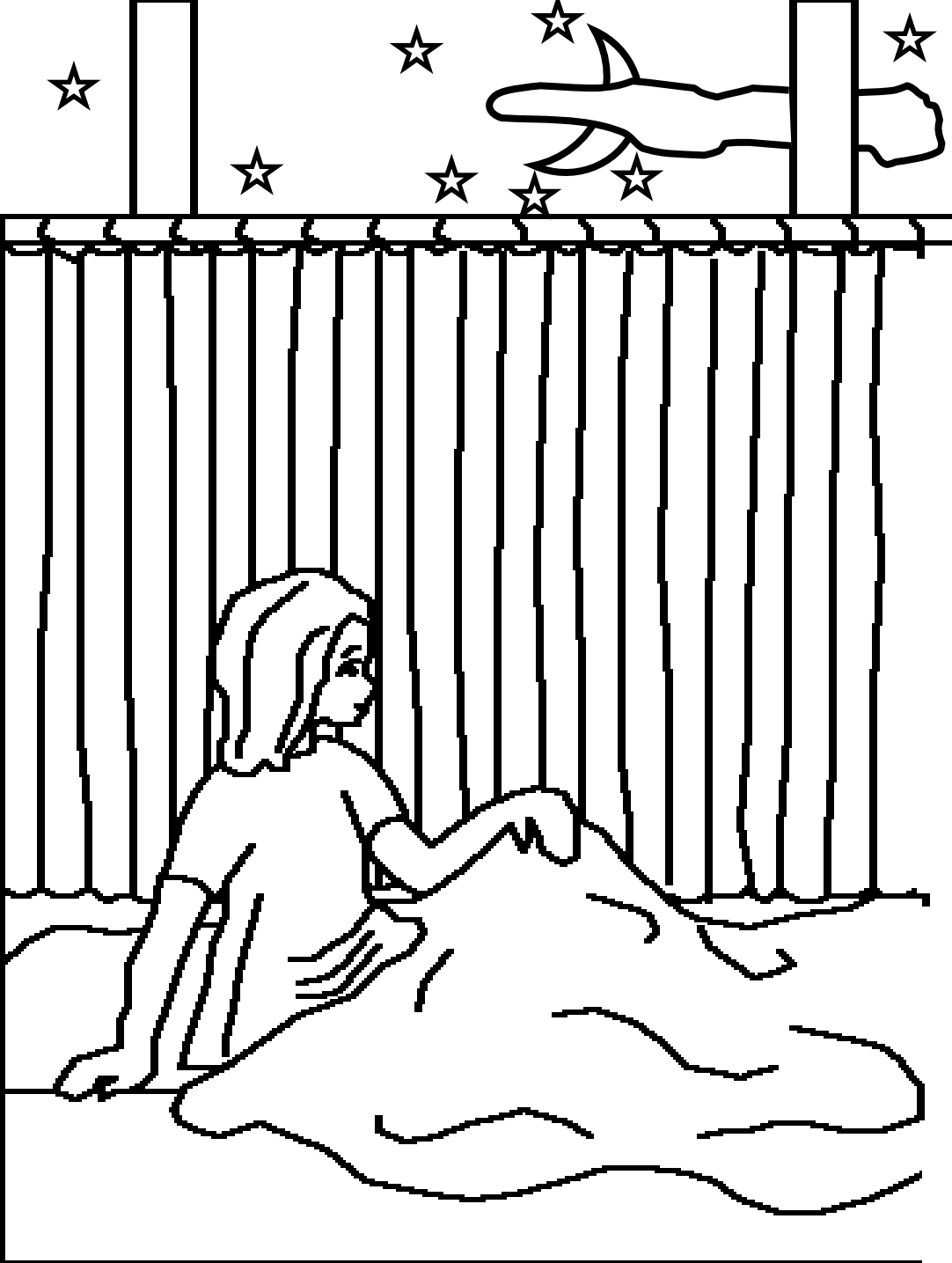

Elí sagði  
við Samúel,  
"Kalli hann  
aftur, skaltu  
svara: 'Tala þú  
Drottinn, þjónn  
þinn heyrir.'"  
Guð kallaði  
aftur á hann  
og gaf Samúel  
þýðingarmikil  
skilaboð.



Morguninn eftir kallaði Elí til Samúels. "Hvað var það sem Drottinn sagði við þig?" Samúel sagði Elí eins og var, að hann hefði fengið hræðileg skilaboð - að Guð ætlaði að eyða allri fjölskyldu Elí, vegna syna hans illa innrættu sona.

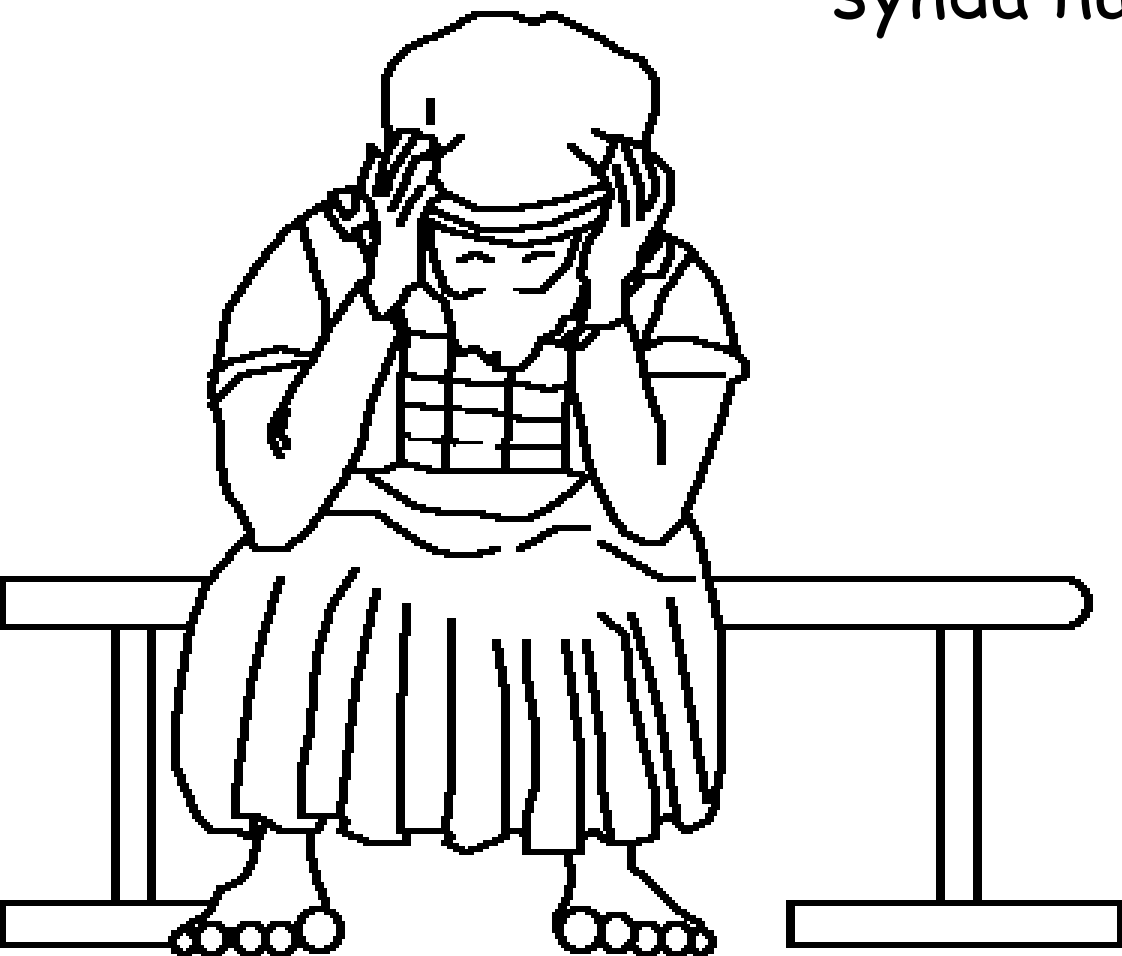

Viðvörðun Guðs rættist.  
Ísraelsmenn héldu í stríð  
gegn Filisteum og biðu mikinn  
ósigur. Fleiri þúsund menn  
féllu úr liði Ísraels. Örk  
Guðs var tekin herfangi og  
báðir synir Elí, Pínehas og  
HofnÍ, voru drepnir. Þegar  
Elí bærust fréttirnar féll  
hann af stóli sínum,  
hálsbrotnaði  
og dó.

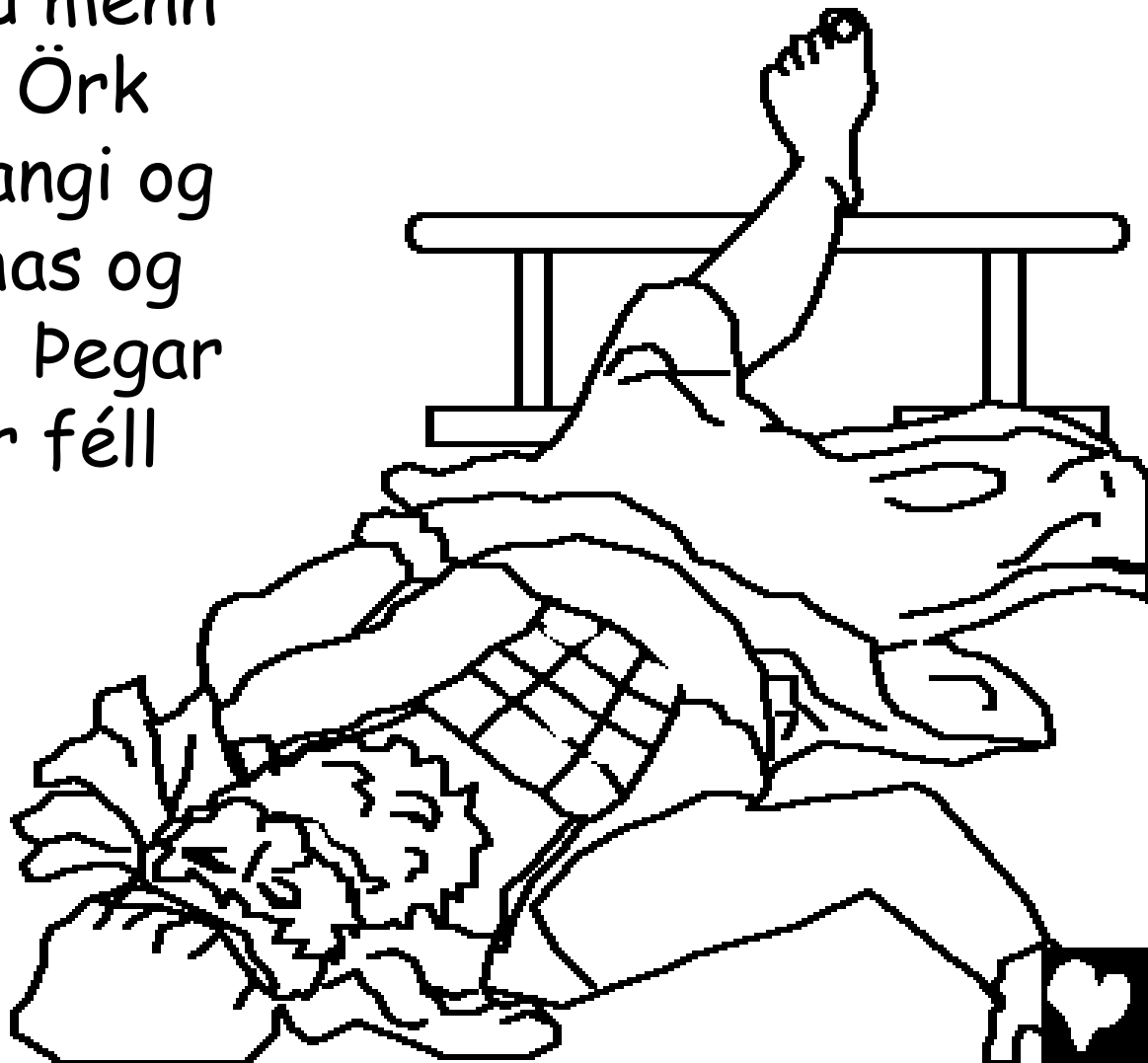

Örk Guðs lagðist þungt á Filistea og olli þeim miklum erfiðleikum. Þeir fluttu hana í hús falsguðsins Dagóns. Morguninn eftir hafði líkneskið fallið niður. Filistear settu Dagón aftur á sinn stað - en næsta morgun hafði hann fallið aftur og brotnað í sundur.

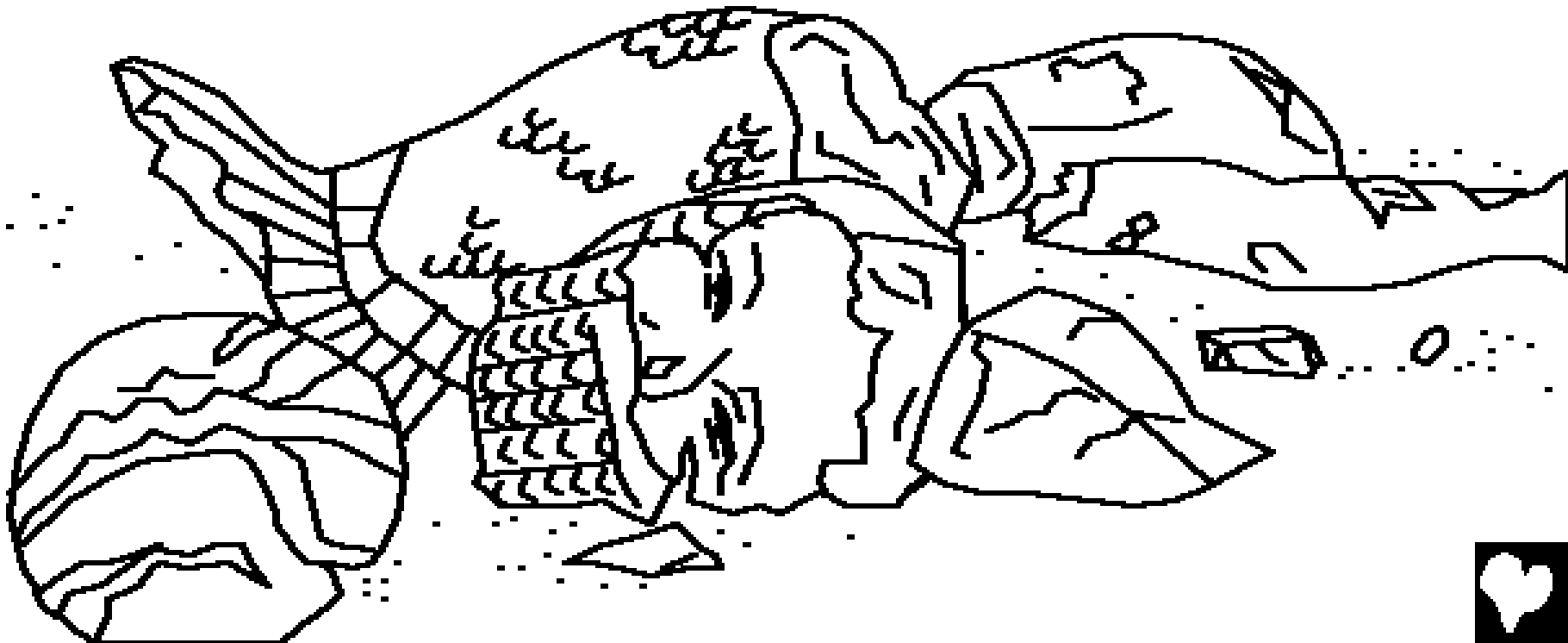

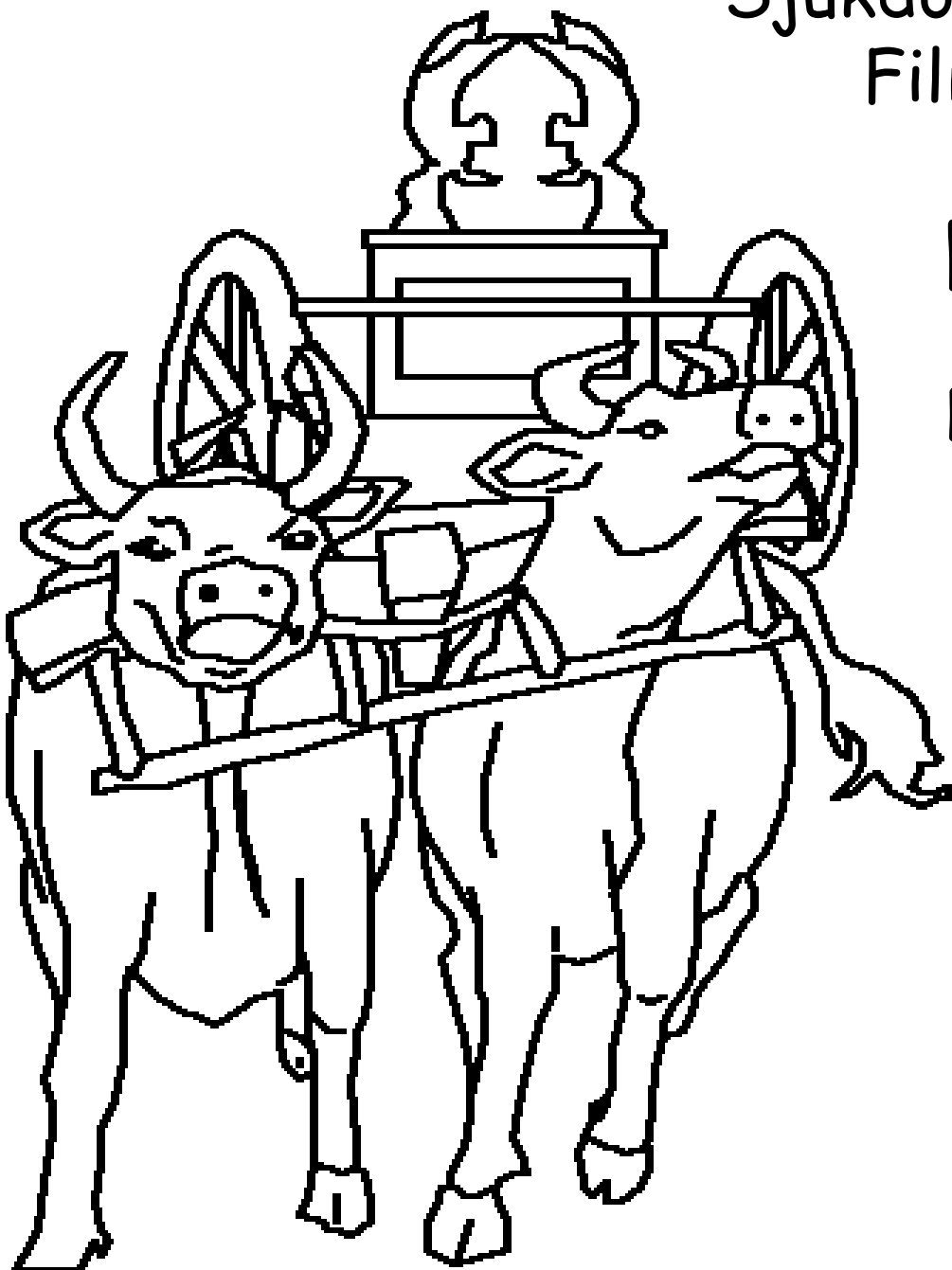

Sjúkdómar og dauði sóttu nú að Filisteum. Til að komast að hvort Guð væri að hegna þeim, létu Filistear tvær kýr draga vagn með örk Drottins, en lokuðu kálfa þeirra inni. "Ef kýrnar stefna á Ísrael, og skilja kálfana eftir, munum við vita að Drottinn hefur orsakað þetta," sögðu þeir. Og kýrnar stefndu á Ísrael.





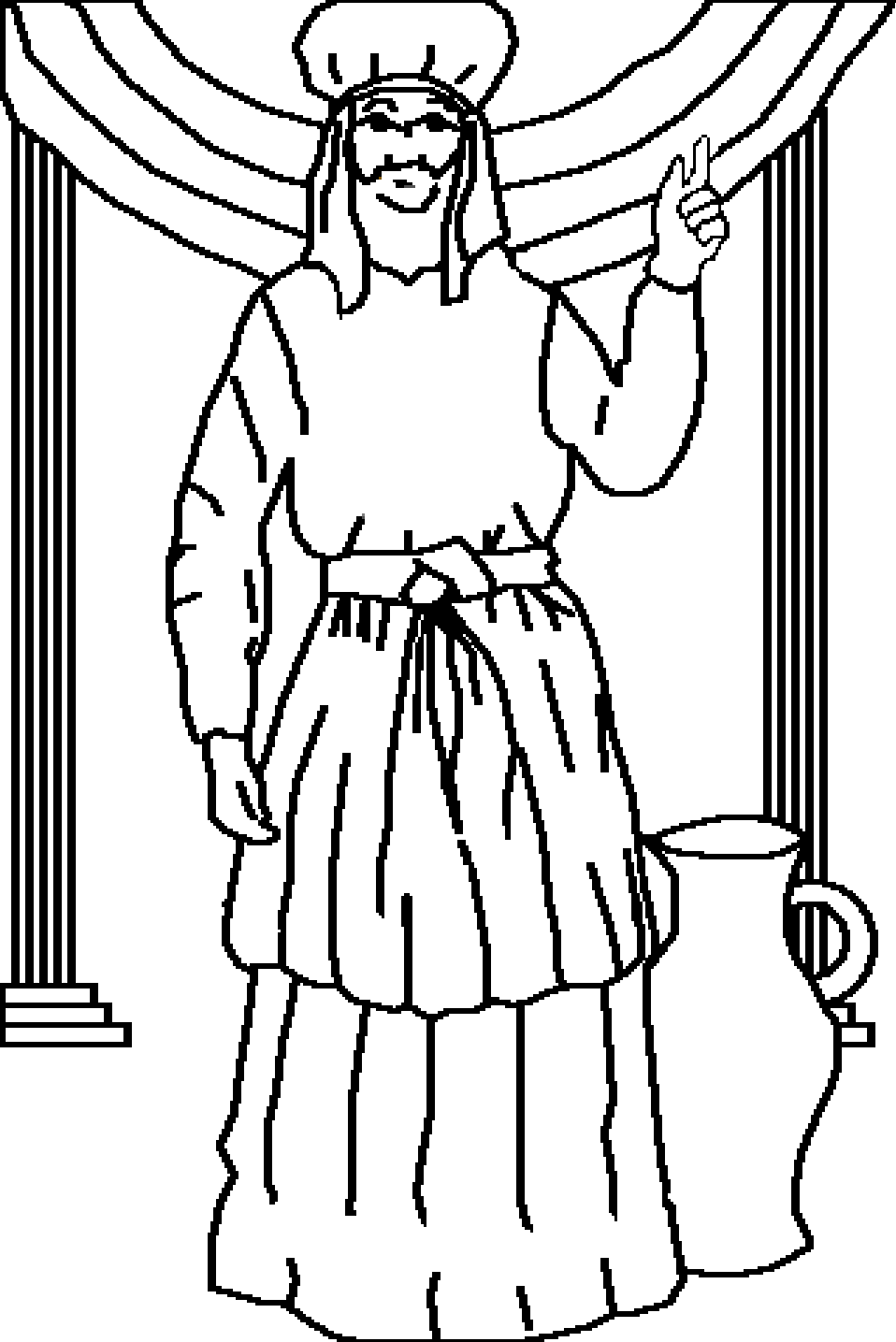

Síðar, þegar Samúel var kominn til ára sinna, talaði hann til allra Ísraela: "Ef þið snúið ykkur aftur af öllu hjarta til Drottins, þá mun hann frelsa ykkur úr höndum Filistea." Fólkið hlýddi hinum trausta spámanni Guðs. Hendi Drottins var upp á móti Filisteum allt til æviloka Samúels.



Samúel, hinn ungi þjónn Guðs

Sögu þessa úr heilagri ritningu, biblíunni,

er að finna í

Fyrri Samúelsbók 1-7

“Þegar orð þín ljúkast upp, ljóma þau.”  
Sálmarnir 119:130



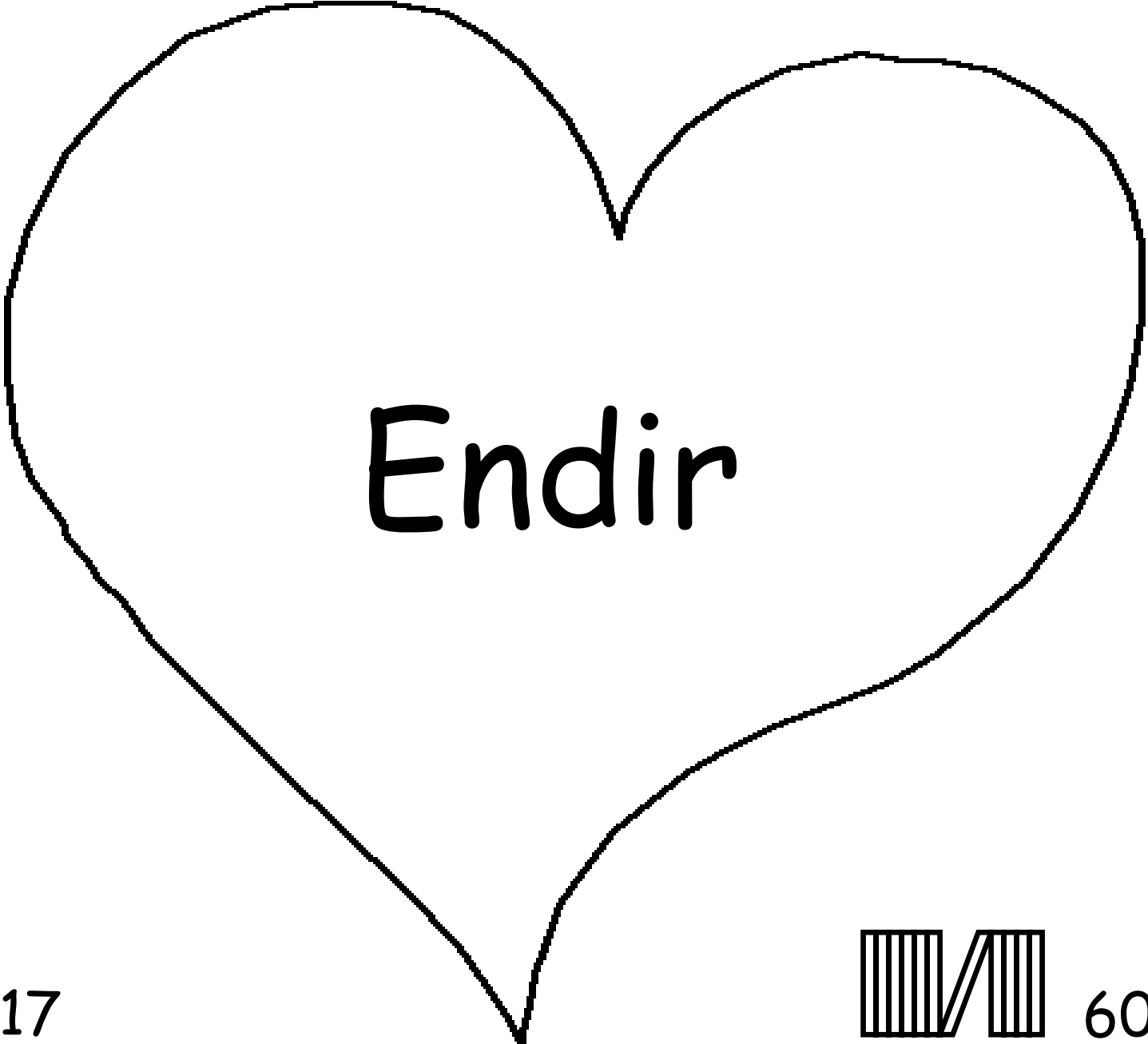

Endir

17

60



Þessi biblíusaga er um okkar dýrlega Guð, sem skapaði okkur,  
og sem vill að þú þekkir hann.

Guð veit að við höfum öll gert rangt, sem hann kallar synd. Hegning syndarinnar er dauði, en Guð elskar þig svo mikið, að hann sendi sinn eina son, Jesú, til að deyja á krossi í hegningarskini fyrir syndir þínar. Svo vaknaði Jesús aftur til lífs, og fór heim til himnaríkis. Ef þú trúir á Jesú, og biður hann að fyrirgefa þér syndir þínar, þá fyrirgefur hann þér tafarlaust, og kemur til að lifa í þér, og þú með honum til eilífdar.

Ef þú trúir þessu, segðu þá eftirfarandi til Guðs:  
Kæri Jesús, ég trúi að þú sért Guð, sem komst í líki manns til að deyja fyrir syndir mínar, og komst svo aftur til lífs. Ég bið þig að koma nú inní líf mitt og fyrirgefa mér syndir mínar, svo ég geti byrjað nýtt líf, og komið svo til að vera með þér í himnaríki. Hjálpaðu mér að hlýðnast þér, og lifa fyrir þig sem barn Guðs. Amen

Lestu biblíuna og talaðu við Guð á hverjum degi!

