

मुलांसाठी बाइबल प्रस्तुत

योना आणि मोठा मासा

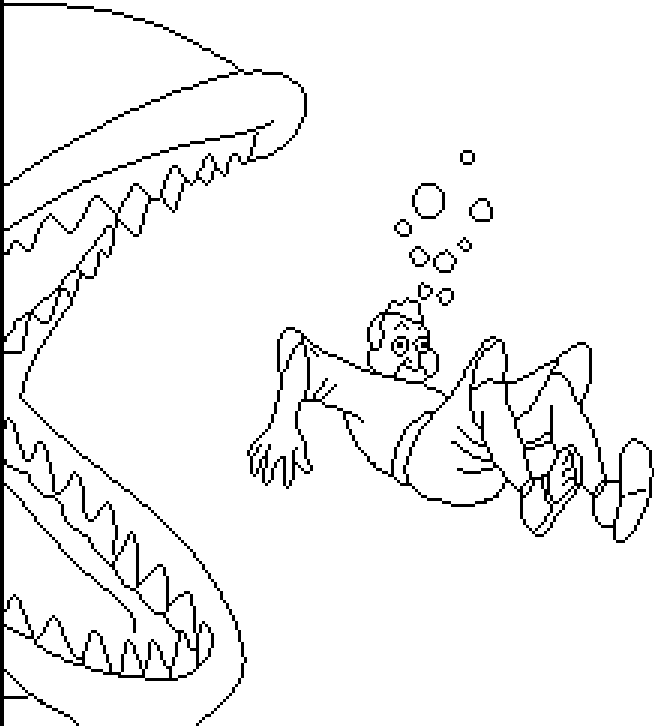

लेखक: Edward Hughes
रेखाचित्रकार: Jonathan Hay
रूपान्तरकार: Mary-Anne S.
अनुवादक: Rev. Shilas Gavit
निर्माता: Bible for Children
www.M1914.org

BFC
PO Box 3
Winnipeg, MB R3C 2G1
Canada

©2015 Bible for Children, Inc.
परवाना (लाइसेंस): तुम्ही जोपर्यंत ही गोष्ट विकत नाहीत,
तोपर्यंत तुम्ही ती कॉपी किंवा मुद्रित करू शकता.



फार वर्षपूर्वी, इस्राएल देशात योना नावाचा एक
मनुष्य राहात होता. एके दिवशी परमेश्वराने त्याला
सर्वात मोठे, आणि बलशाली शहर, निनवे येथे
जाण्यास सांगितले.



तेथील लोक किती दुष्ट आहेत हे देवाला माहित
होते, याविषयी त्यांना चेतावणी देण्यास देव
त्याला पाठवित होता.



योनाने देवाच्या आज्ञा पाळल्या नाही !
निनवेला जाण्याऐवजी, निनवेच्या विरुद्ध
दिशेला असलेल्या तार्शिश शहराकडे
जाणाऱ्या जहाजात योना जाऊन बसला.

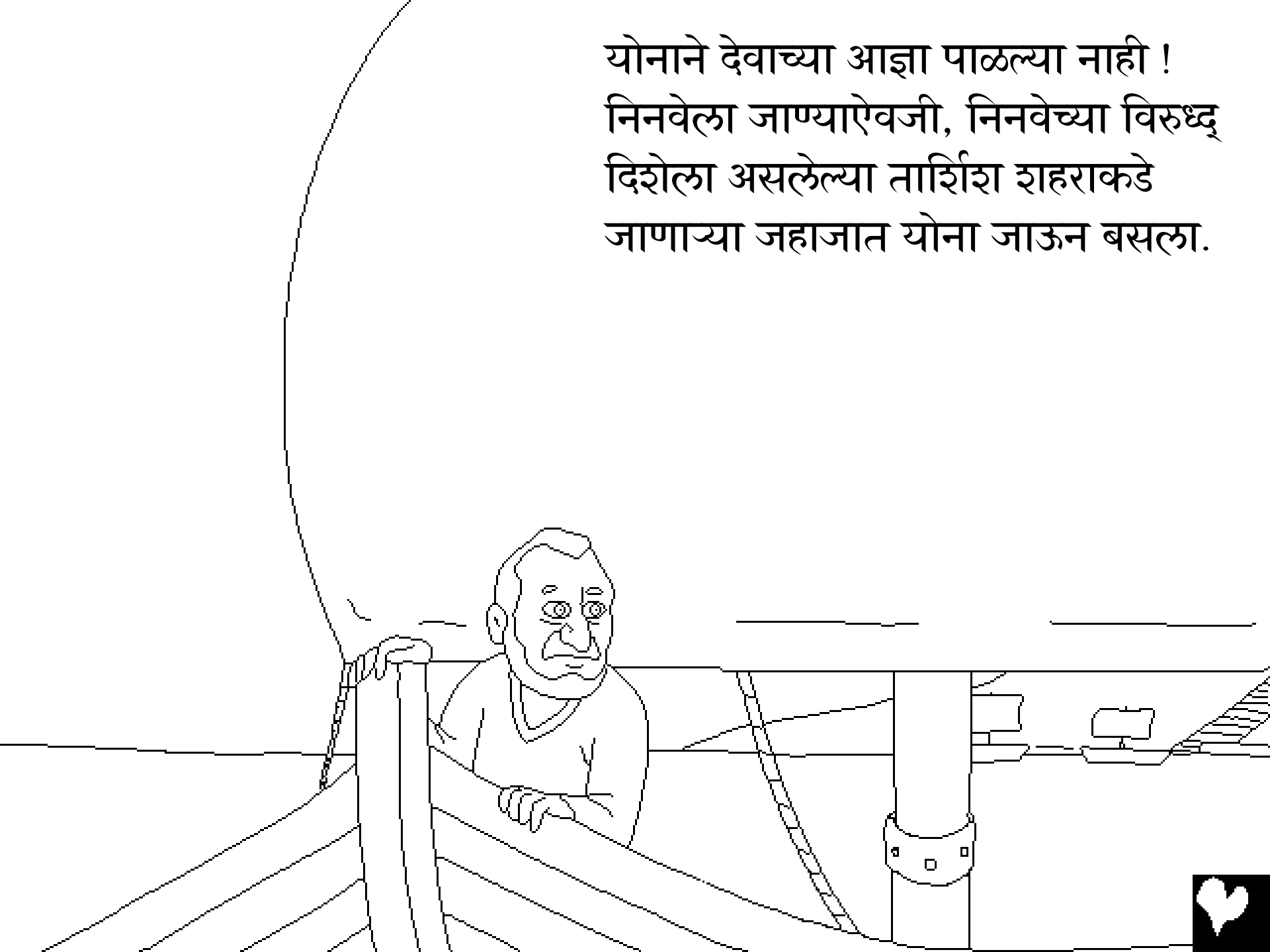

तेव्हा परमेश्वर देवाने समुद्रात प्रचंड वायु सोडला आणि समुद्रात मोठे तुफान उठले ! जहाज फुटून बुडते की काय या शंकेने खलाशी घाबरले होते.

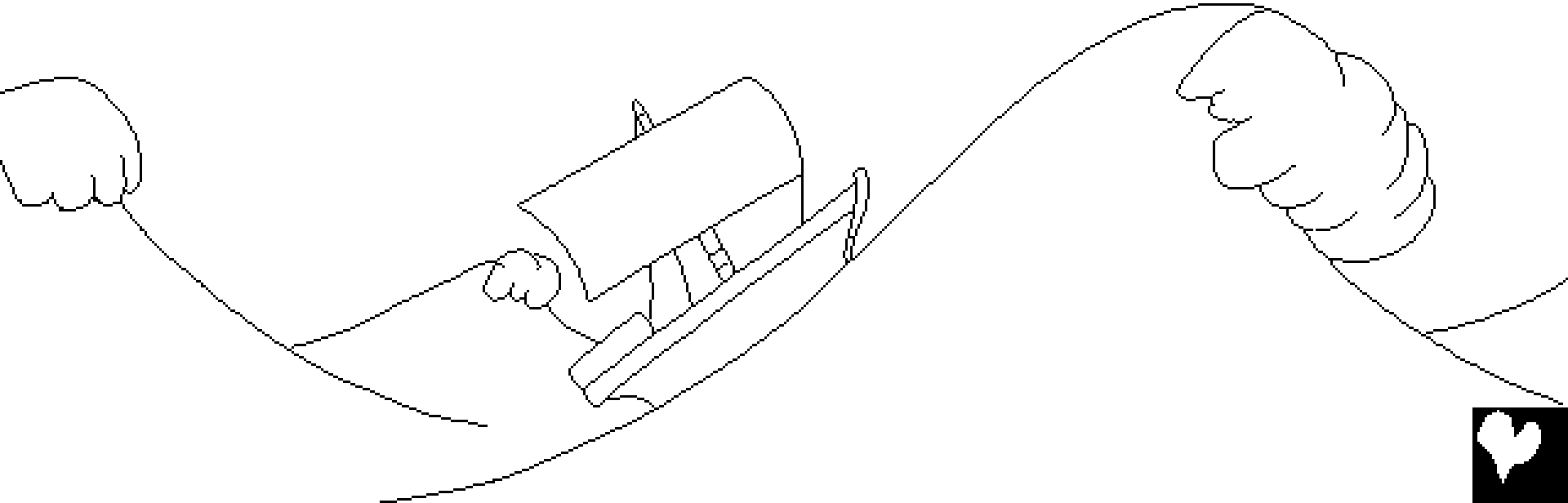

तुफान अधिकाधिक वाढतच गेले. घाबरलेले खलाशी आपआपल्या दैवतांची प्रार्थना करु लागले आणि जहाजातील सामान समुद्रात फेकून जहाज हलके करण्याचा प्रयत्न करित होते. परंतू काही उपाय झाला नाही.

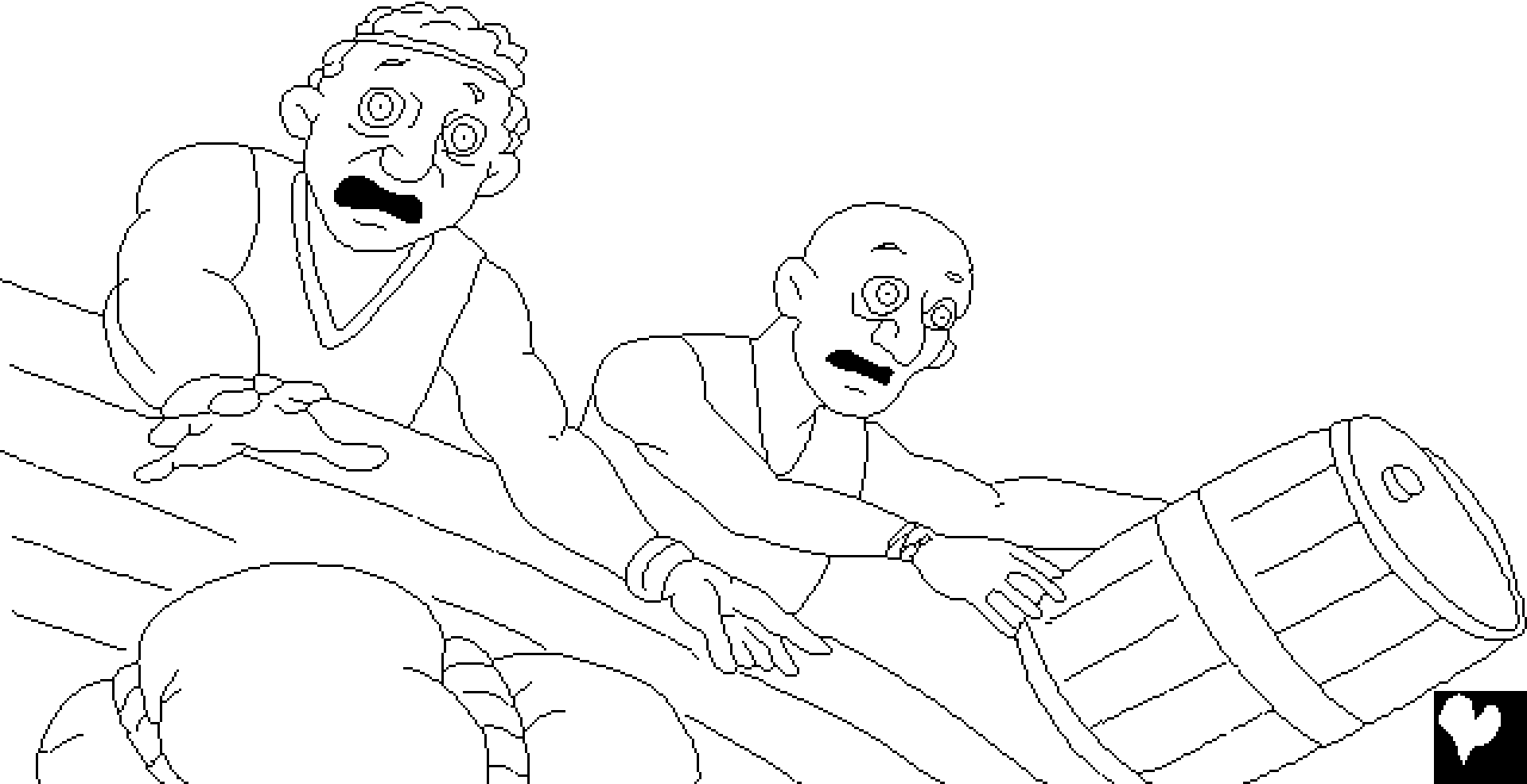

जहाजात असलेल्या लोकांपैकी योना एकच असा व्यक्ति होता की जो प्रार्थना करित नव्हता. तो तर जहाजाच्या तळाशी जाऊन गाढ झोप घेत पडला होता. तेव्हां जहाजाचा तांडेल त्याच्याजवळ येऊन म्हणाला, "अरे, झोप घेत काय पडलास? ऊठ, आपल्या देवाचा धावा कर, न जाणो तो देव आपल्याकडे लक्ष देईल, म्हणजे आपला नाश व्हावयाचा नाही."

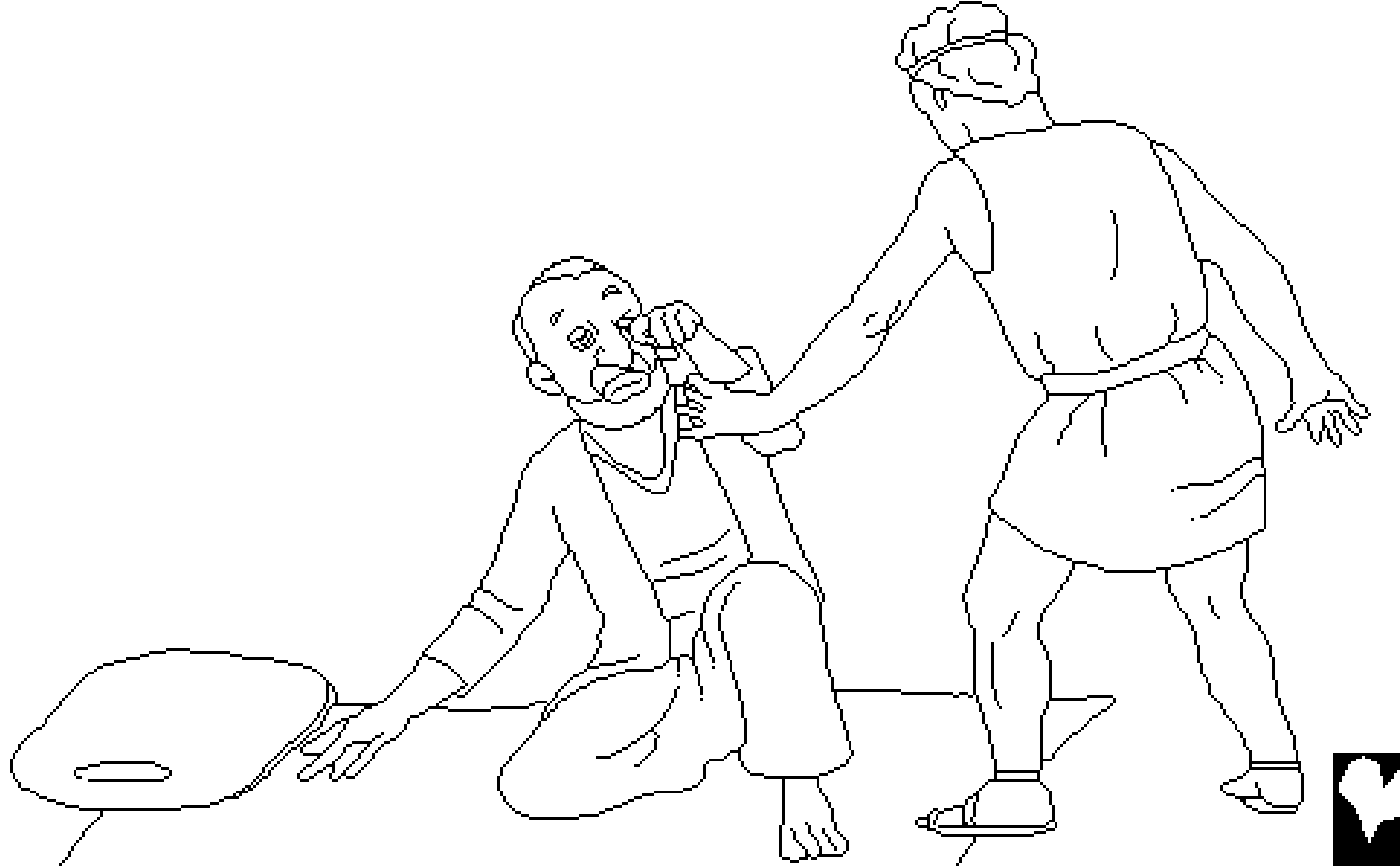

त्या खलाशांना लवकरच समजून आले की आपणावर आलेल्या संकटाचे काहीतरी नातेसंबंध योना संगती आहे. योनाने त्यांना सांगितले की तो देवापासून पळून जात आहे. तेव्हा त्यांनी त्याला विचारले की, "समुद्र आमच्यासाठी शांत व्हावा म्हणून आम्ही तुझे काय करावे?" योना त्यास म्हणाला, "मला उचलून समुद्रात फेकून द्या; कारण माझ्यामुळे हे मोठे वादळ तुम्हांवर उठले आहे हे मला पक्के ठाऊक आहे."

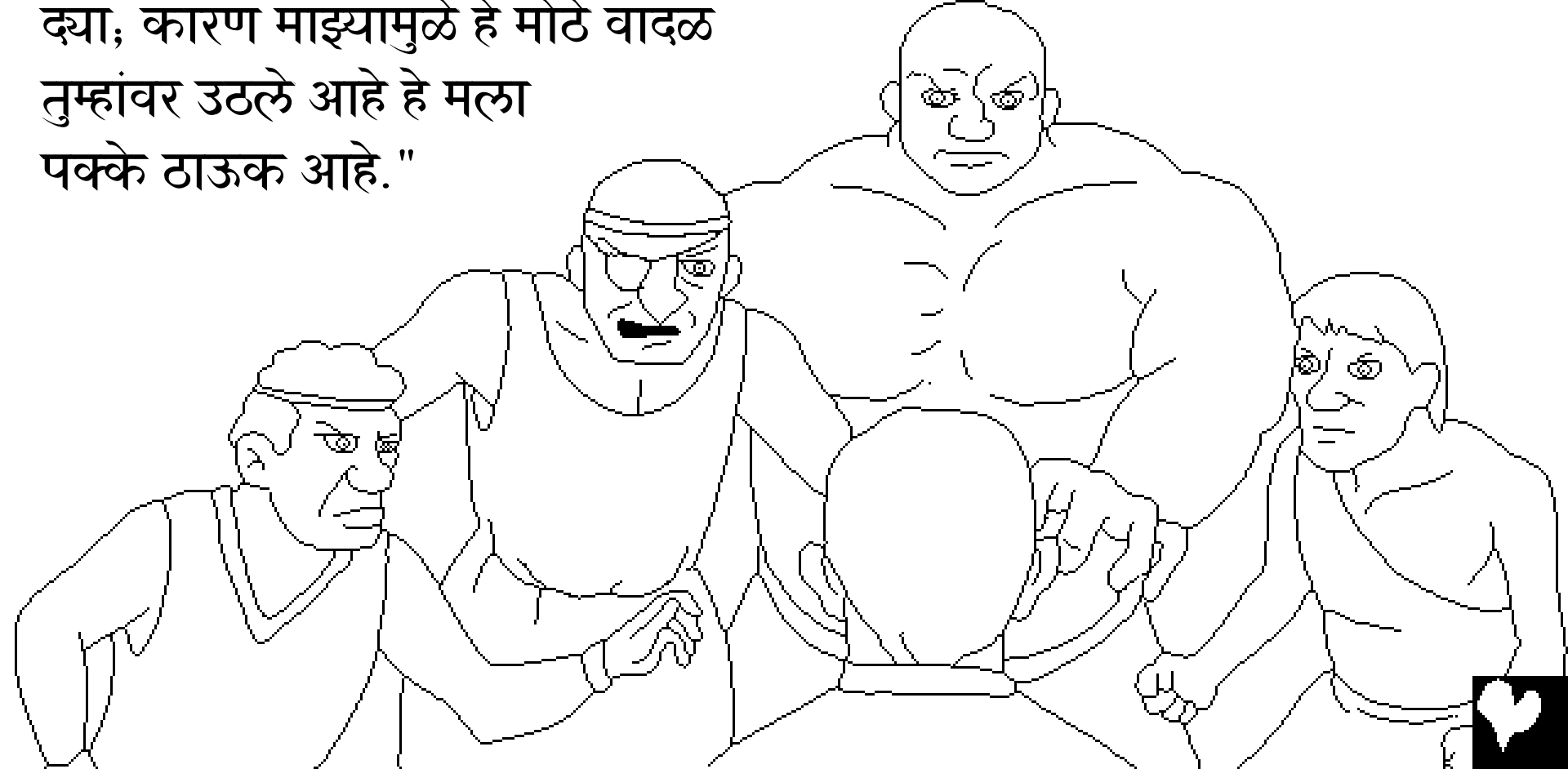

खलाशी योनाला जहाजातून
समुद्रात फेकू इच्छित नव्हते.
म्हणून जहाज किनाऱ्याला
लागावे यासाठी त्यांनी भरपूर
प्रयत्न केले. पण त्यांस ते
साधेना. आता केवळ
एकच गोष्ट करणे
बाकी राहिली होती !



त्या खलाशांनी क्षमेची
प्रार्थना केली, आणि
योनाला उचलून
त्या समुद्रात
फेकून दिले.

त्यांनी योनाला जसे
समुद्रात फेकले खवळलेला समुद्र
आणि उसळणाऱ्या लाटा शांत झाल्या,
वारा देखिल पडला. वादळ निर्माण झाल्यामुळे
खलाशी जेवढे घाबरले होते त्याच्यापेक्षा ते
वादळ एकदमच शांत झाले त्यामुळे तर ते
अधिकच घाबरले. देवच असे करू
शकतो हे ते जाणून असावेत.
भिती आणि आश्चर्य करित,
त्यांनी प्रभूची भक्ति केली.

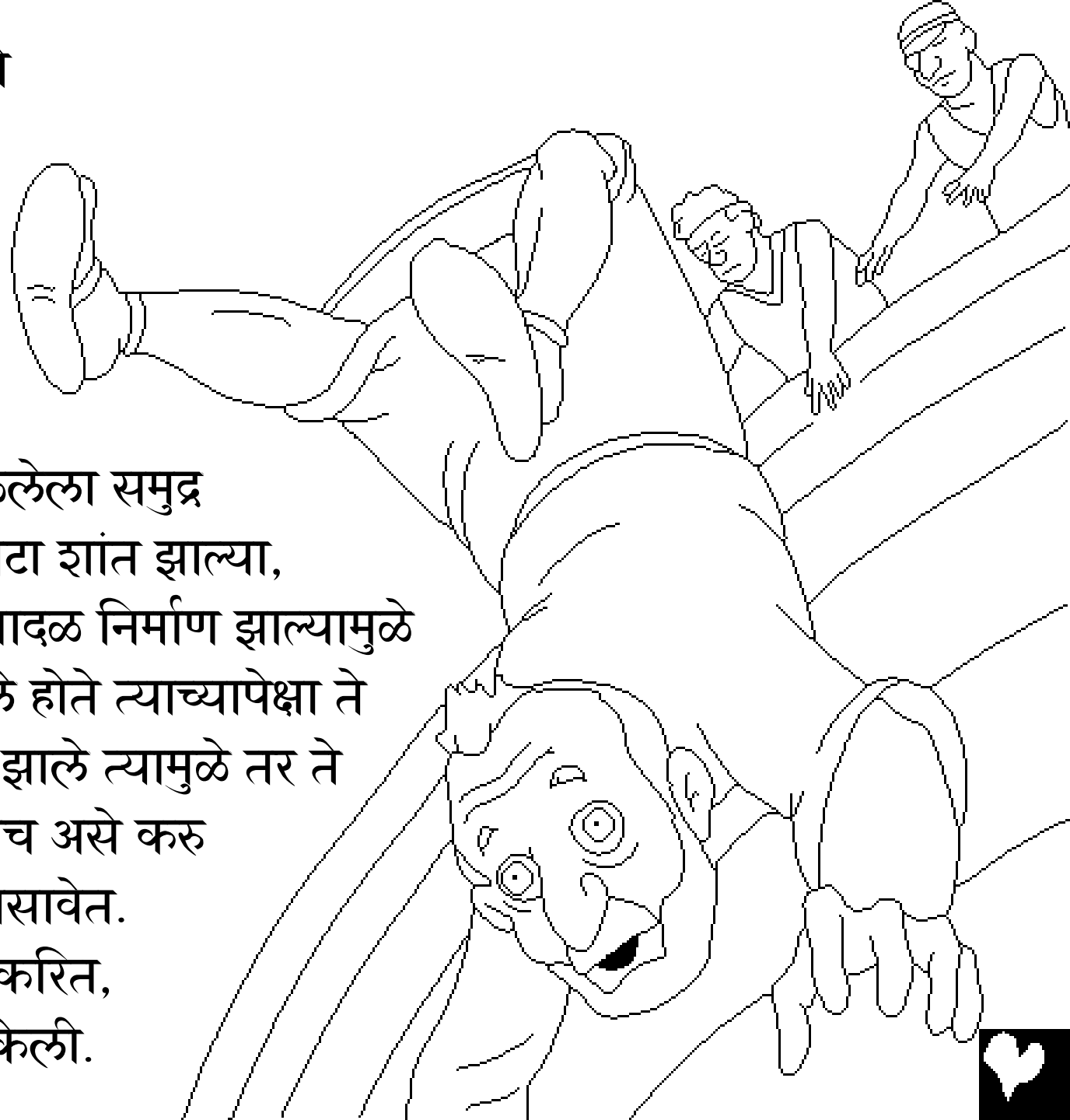

दरम्यानच्या काळात, आज्ञाभंग
करणाऱ्या संदेशवाहकाला मोठा
आश्चर्याचा धक्का बसला.
असहाय्य असा योना खोल
समुद्रात बुडत होता, त्याला
माहित होते की समुद्रात
बुडण्यापासून त्याला आता
कोणीही वाचवू शकत नाही.

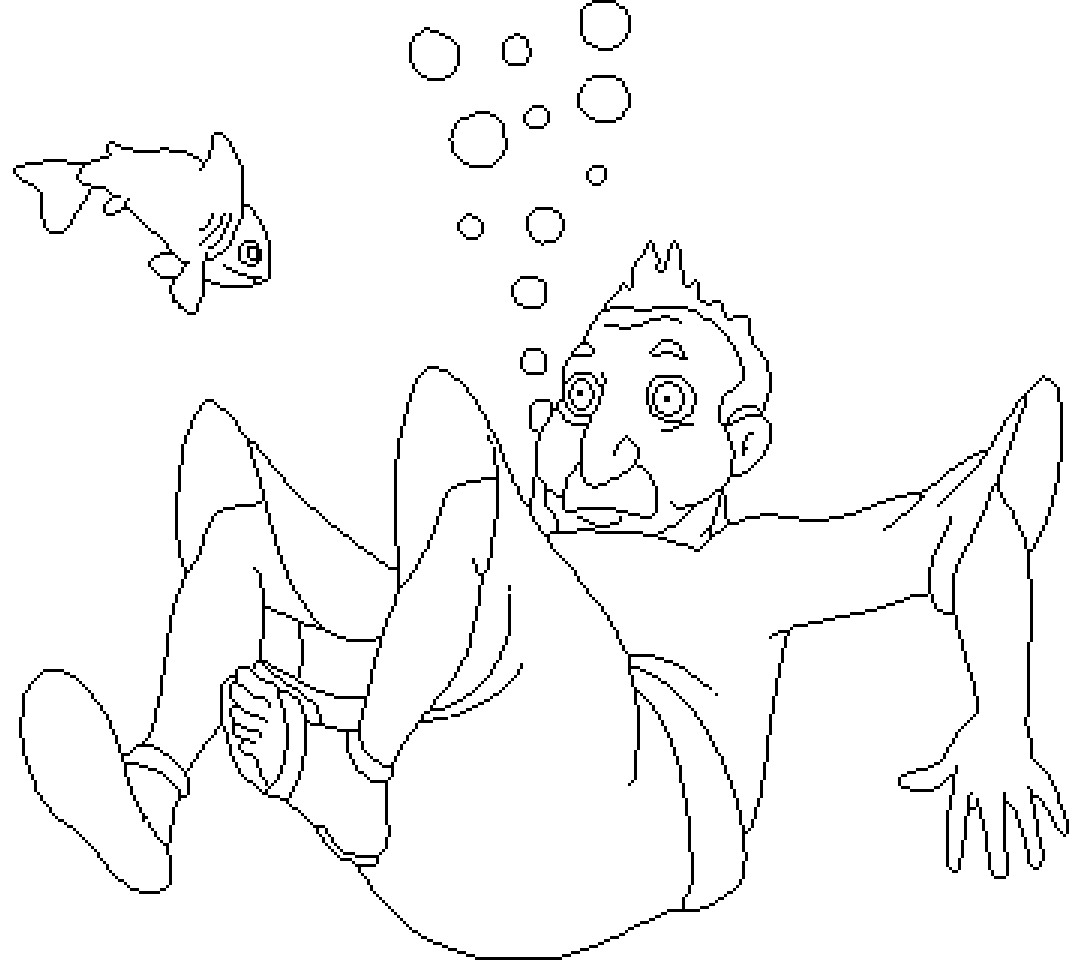

योनाला गिळण्यासाठी प्रभू परमेश्वराने मोठ्या
माशाची निर्मिती केली होती. मासा अगदी बरोबर
वेळेत तेथे आला ! एकाच घोटात, योना समुद्रातून
माशाच्या पोटात गेला. माशाच्या पोटात योना तिन
दिवस होता. तेथे त्याच्याकडे विचार करण्यास व
प्रार्थना करण्यास भरपूर वेळ होता.



तिन दिवसांनंतर, देवाच्या आज्ञा पाळण्यास योना अखेरिस तयार झाला. त्याच वेळेला, परमेश्वर देवाने माशाला आज्ञा केली आणि त्याने समुद्राच्या किनाऱ्यावर योनाला ओकून टाकले.

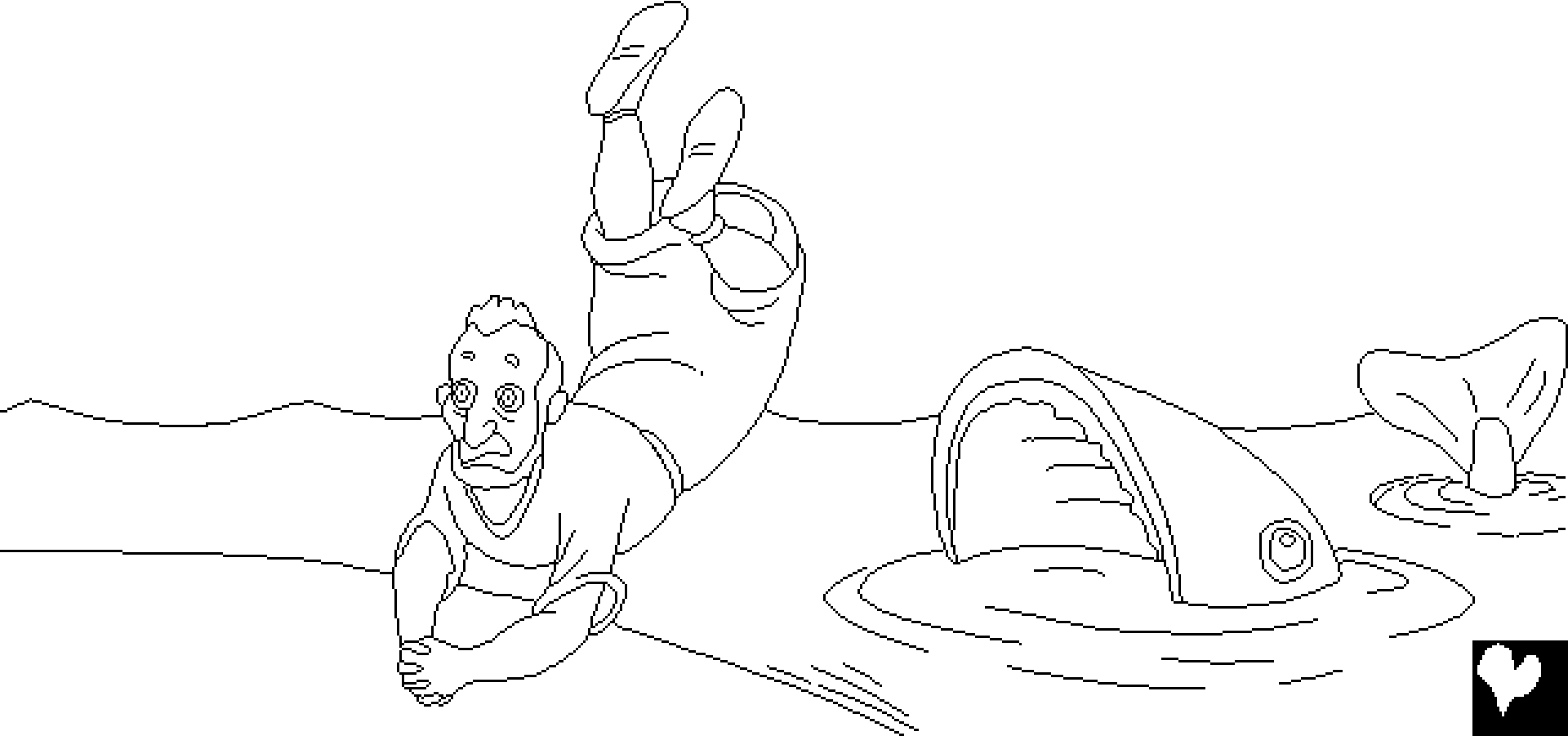

पुन्हा एकदा, परमेश्वराने योनाला निनवे शहरात जाऊन देवाच्या वचनाचा संदेश सांगण्यास सांगितले. यावेळी, योना गेला ! "चाळीस दिवसांचा अवकाश आहे, मग निनवे धुळीस मिळेल." असे ओरडून सांगत योना निनवे शहरात फिरला.



निनवे शहरातील लोकांनी देवाच्या वचनावर विश्वास ठेवला. आम्ही जे पाप केले आहे त्याविषयी आम्ही दुःख व्यक्त करतो असे दर्शविण्यासाठी त्यांनी उपास केला आणि गोणताटाची कपडे घातली. ऐवढेच नव्हे तर परमेश्वरासमोर राजा देखिल नम्र झाला. तो त्याच्या राजासनावरून उठला, गोणताट नेसून राखेत बसला. त्याने प्रत्येकाला त्यांच्या दुष्ट मार्गापासून व हिंसक वृत्तीपासून मागे फिरण्यास आणि परमेश्वराने त्यांची क्षमा करावी म्हणून प्रार्थना करण्यास सांगितले.



देवाने त्यांची क्षमा केली ! देवाने त्यांची क्षमा केली आहे हे जेव्हा त्यांना
कळले तो दिवस निनवे शहारातील लोकांसाठी फार मोठा
आनंदचा, अद्भुत दिवस ठरला
असावा. ... पण
एका व्यक्तिला
फार राग
आला होता.
योना !



योनाला राग का आला होता? तो परमेश्वराला म्हणाला, "मला माहित होते की, तूं कृपाळू, कनवाळू, मंदक्रोध, दयासंपन्न, असा देव आहेस." दुसऱ्या शब्दात सांगायचे तर, जे कोणी देवाचे वचन ऐकून त्याचे आज्ञापालन करतात, त्यांच्या पापांविषयी वाईट वाटून त्याची क्षमा मागतात अशा प्रत्येकाची परमेश्वर क्षमा करतो, हे योनाला आधिपासूनच माहित होते. असे वाटते की योनाला निनवेचे लोक आवडत नसावे. त्यांची क्षमा व्हावी अशी त्याची इच्छा नव्हती.



योनाला याविषयी देवाचा फार राग आला म्हणून तो असे म्हणाला की, "हे परमेश्वरा, माझा प्राण घे, कारण जगण्यापेक्षा मला मरण बरे वाटते."



आता परमेश्वर पुढे काय करतो हे पाहण्यासाठी, योना शहराच्या बाहेर जाऊन बसला. परमेश्वर देवाने मोठ्या पानांचा एक वेल उगविला. तो वेल लवकर वाढला; त्याच्या सावलीने योनाचे सुर्याच्या उष्णतेपासून संपूर्ण दिवसभर रक्षण झाले.



दुसऱ्या दिवशी सकाळी, परमेश्वराने ँक किडा उत्पन्न केला, तो त्या वेलीला लागल्यामुळे ते सुकून गेले. त्यानंतर परमेश्वराने झळईचा वारा इतका वाहविला की, त्यामुळे मी मेलेले बरे असे योनाने विचार केला. या सर्वांमुळे योना अजून अधिकच रागावला.



मग परमेश्वर देवाने योनाला म्हटले, "रागवण्याचा तुला
काही अधिकार आहे का? या वेलीसाठी तुला काही श्रम
पडले नाहीत, तूं हिला वाढविले नाही, ही एका
रात्रीत वर आली व एका रात्रीत मेली, हिची
तूं इतकी पर्वा करितोस !
तर हजारो लोक

असलेले
महान शहर
निनवे याची मी
पर्वा करु नये काय?"



योना आणि मोठा मासा

परमेश्वराची वाणी - बाइबल मधून गोष्ट

घेण्यात आली आहे

योना

"तुझ्या वचनांच्या उलगड्याने प्रकाश प्राप्त होतो."

स्तोत्रसंहिता ११९:१३०



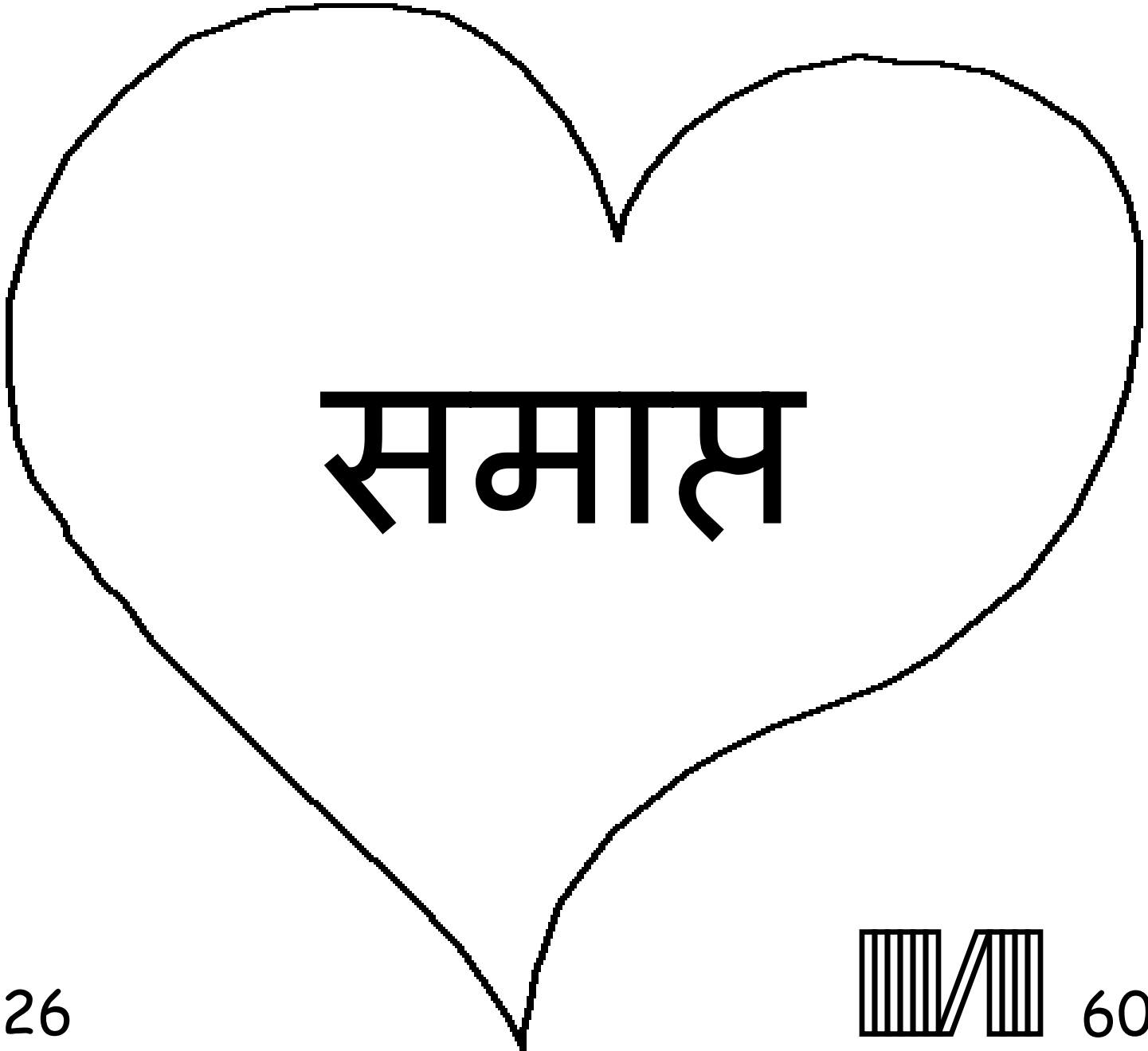

समाप्त



बाइबलमधील ही गोष्ट आम्हांला आमच्या सुंदर परमेश्वराविषयी सांगते ज्याने आम्हांला बनविले आणि ज्याची अशी इच्छा आहे की आम्ही त्याला ओळखावे.

परमेश्वराला माहित आहे की आम्ही वाईट गोष्टी केल्या आहेत, ज्याला तो पाप म्हणतो. पापाची शिक्षा मरण आहे, पण परमेश्वर तुमच्यावर इतके प्रेम करतो की त्याला तुमच्या पापांची शिक्षा मिळावी आणि वधस्तंभावर मरावे म्हणून त्याच्या एकुलता एक पुत्र येशू याला पाठविले. नंतर येशू जिवंत झाला आणि स्वर्गातील घरी गेला. जर तुम्ही येशूमध्ये विश्वास ठेवता आणि तुमच्या पापांसाठी त्याने क्षमा करावी अशी त्याला विनंती करता, तर तो नक्की क्षमा करील. तो आता तुमच्याबरोबर येऊन राहील आणि तुम्ही त्याच्याबरोबर कायम राहणार.

हे सत्य आहे यावर जर तुम्ही विश्वास ठेवता, तर परमेश्वराला हे सांगा:
प्रिय येशू, तू परमेश्वर आहेस आणि माझ्या पापांसाठी मरण पावण्यास मनुष्य बनला आणि आता तू जिवंत आहे यावर माझा विश्वास आहे. कृपा करून माझ्या जीवनात ये आणि माझ्या पापांची मला क्षमा कर, जेणेकरून आता मला नवीन जीवन प्राप्त होईल, आणि एके दिवस मी कायम तुझ्याबरोबर राहण्यासाठी येईन. तुझी आज्ञा पाळण्यासाठी आणि तुझे मूल होऊन जगण्यासाठी मला मदत कर. आमेन.

बाइबल वाचा आणि परमेश्वराशी रोज बोला! योहान 3:16

