

Библия для детей

Представляет

Самуил, Божий
мальчик-слуга



Автор: Edward Hughes
Иллюстрировано: Janie Forest
Адаптировано: Lyn Doerksen
Издано: Bible for Children
www.M1914.org

BFC
PO Box 3
Winnipeg, MB R3C 2G1
Canada

©2009 Bible for Children, Inc.

Лицензия: вы имеете право копировать или напечатать эту историю в том случае, если копия не предназначена на продажу.



Анна была хорошей женщиной, замужем за хорошим человеком Елкана. Они оба поклонялись Богу и были доброжелательными к другим. Но чего-то не хватало Анне в её жизни. Она хотела иметь ребенка. О, как она хотела иметь ребенка! Она ждала и молилась, надеялась и ждала так долго. Но ребенка не было!

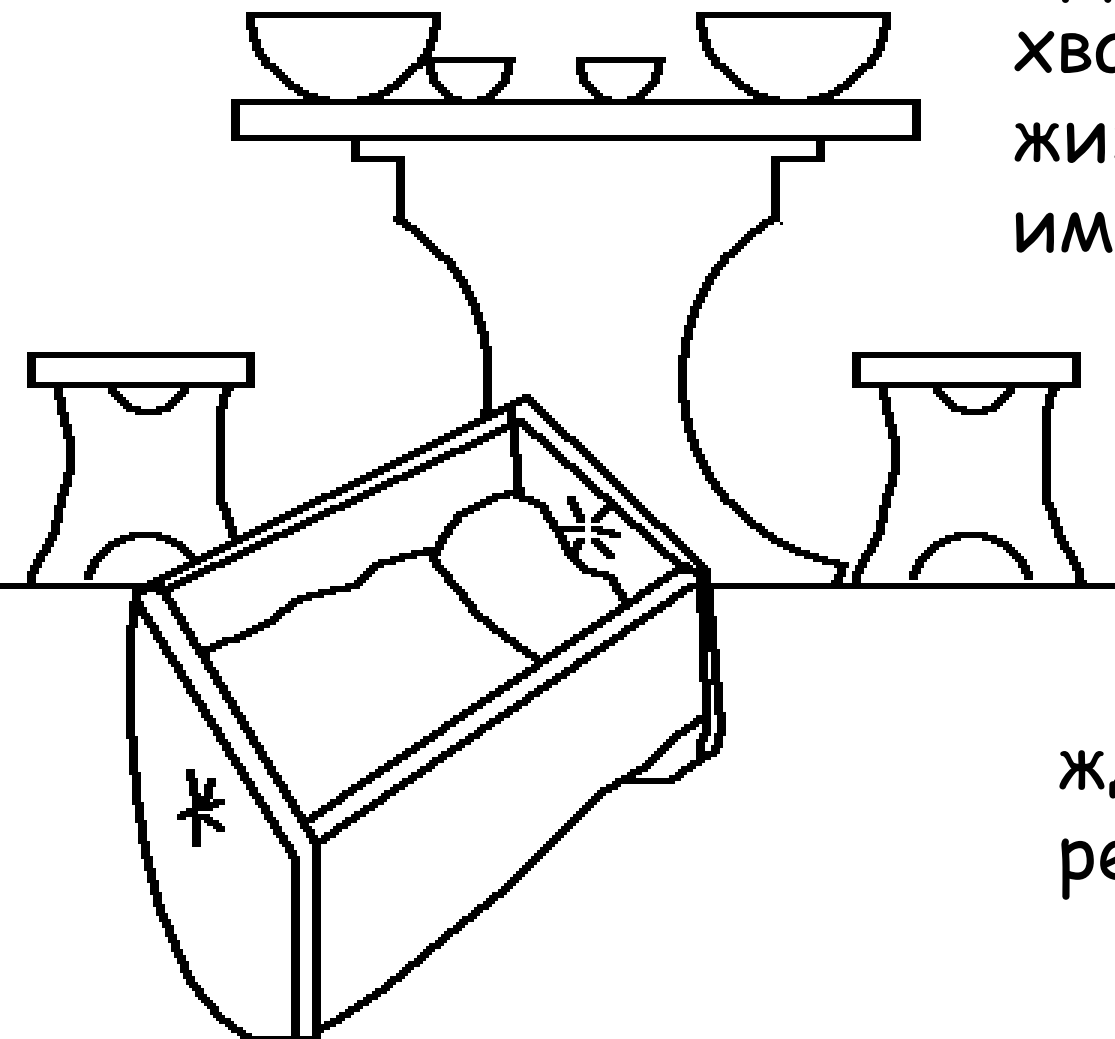

ребенка не было!





Каждый год Анна ходила в дом Господень поклонится Богу. В один год она пообещала Богу, что если Он даст ей сына, она отдаст мальчика на служение Богу навсегда.





Старый Илий,
священник, видел,
как Анна молилась.
Он подумал, что
Анна пьяна от вина,
потому что
её губы
шевелились,
но не было
слышно
звука. Илий
побранил
её!





Но Анна
рассказала
Илии о своей
молитве за
ребенка, и о ее
обещании Богу. "Иди
с миром", ответил Илия,
"И Бог Израиля исполнит
прошение твое, чего ты
просила у Него." Слова
Илии дали Анне
надежду.



Вскоре великая радость наполнила сердце Анны. Бог вспомнил о ней, и ответил на ее молитвы. У неё с Елканой родился маленький мальчик, которого называли Самуил (что значит "Услышанный Богом"). Но помнила ли Анна Господа и свое обещание Ему?

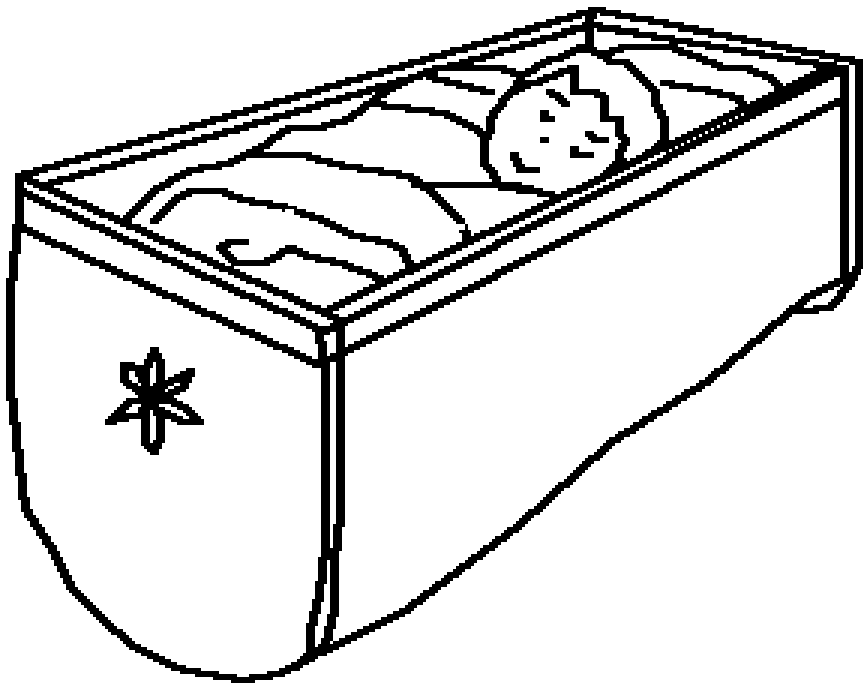



Анна перестала ходить в церковь каждый год? О, нет! Неужели она нарушила свой обет, данный Богу? Нет, Анна ждала, пока Самуил будет достаточно взрослым, чтобы жить в Господнем доме и помогать Илии в служении Богу. Тогда она привела его в Господнем доме.





Бог благословил Анну
за ее великую
верность. После
Самуила Бог
дал ей еще
трех сыновей и
двух дочерей.
Каждый год Анна
приходила в
дом Господень
поклонится Богу и
приносила новую
одежду, которую
делала для
Самуила.





Не только Самуил помогал Илии. Сыновья Илии, Офни и Финеесом, также работали там. Но они попирали Бога, делая злые вещи, и не менялись даже, когда их отец Илия просил их об этом. Илия должен был бы уволить их от работы в Господнем доме. Но он этого не сделал.



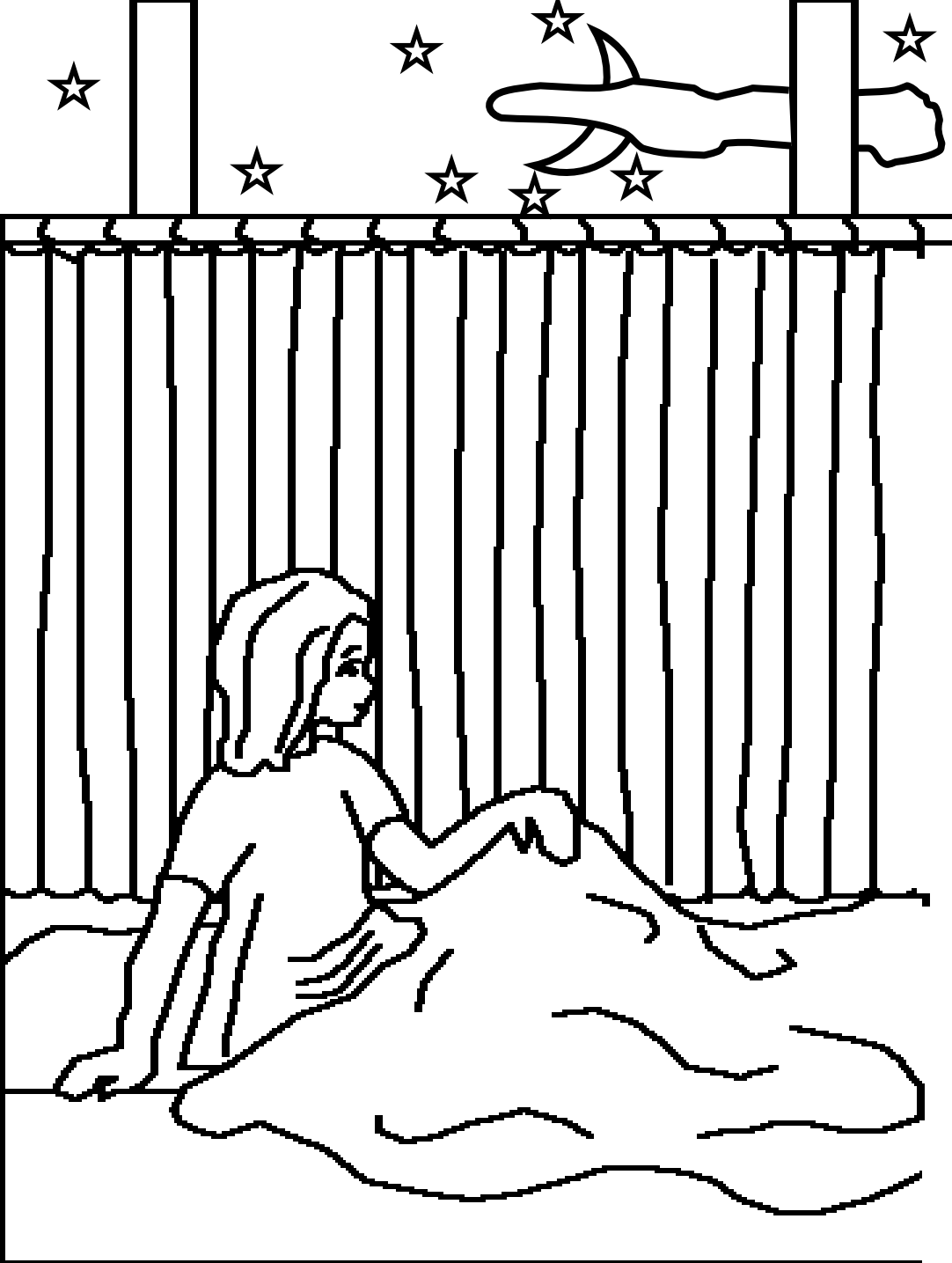

Однажды ночью
Самуил услышал
голос, который
позвал его.
Мальчик подумал,
что его зовет Илия.
"Вот я", сказал он.
"Я не звал тебя",
ответил Илия. И так
происходило три
раза. Тогда Илия
понял, что это Бог
хочет говорить с
Самуилом.



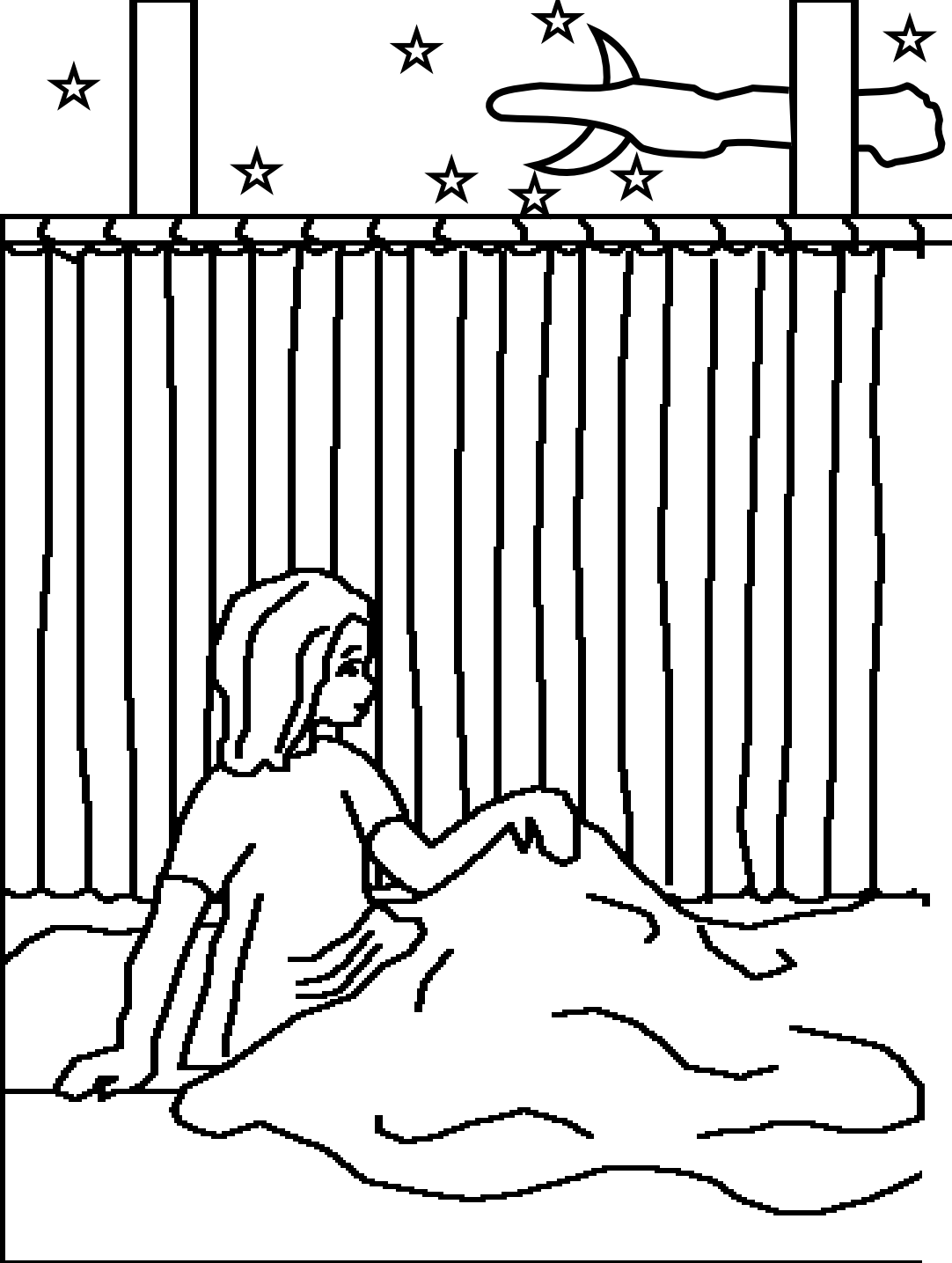

Илия сказал
Самуилу: "Если
Он позовет тебя,
ты должен
сказать: 'Говори
Господь, раб
Твой слушает'".
И Бог проговорил
снова, и дал
Самуилу очень
важное
сообщение.



Утром Илия позвал Самуила. “Что это за вещь, что сказал тебе Господь?” спросил он. Молодой Самуил рассказал ему все. Это было ужасное сообщение уничтожить всю семью Илии, потому что Офни и Финеесом были нечестивы.

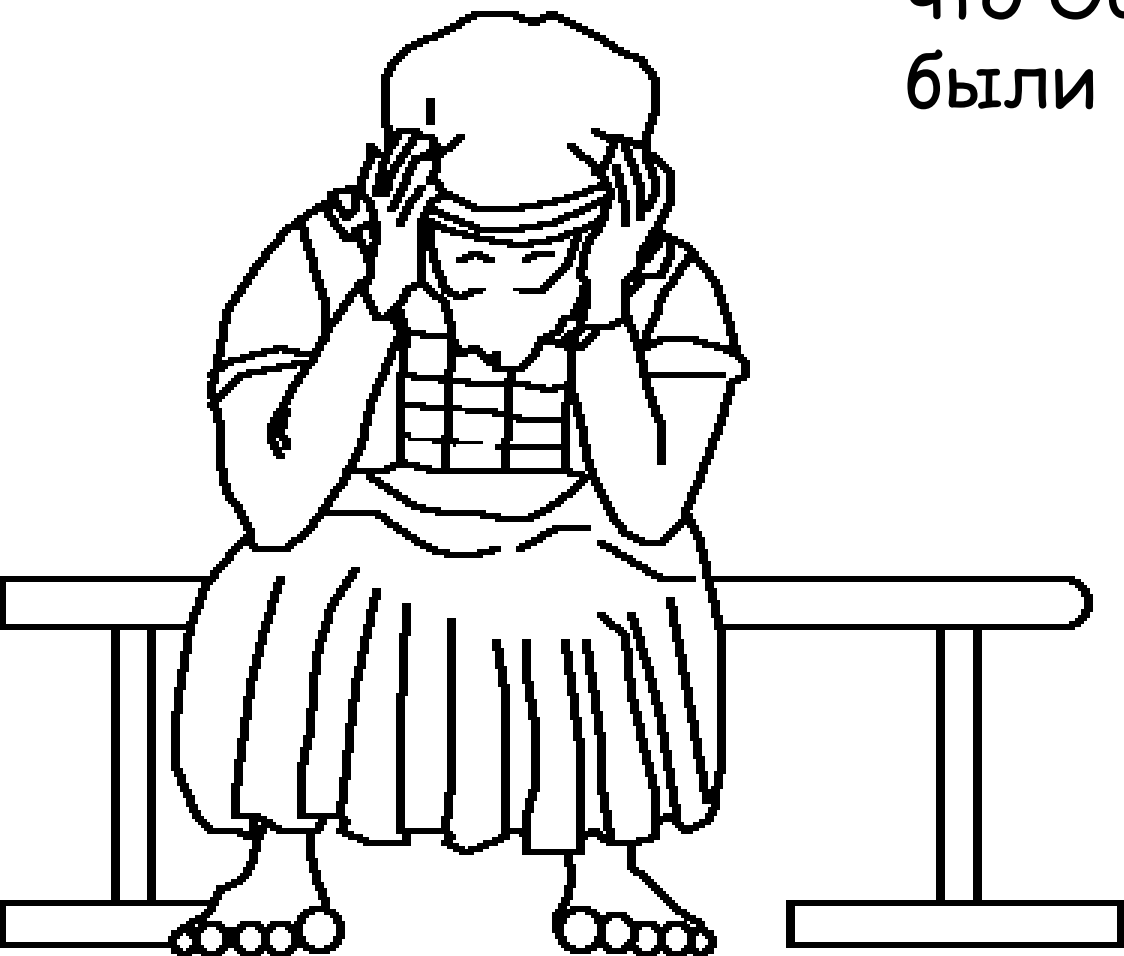

Случилось так как говорил Господь. Во время войны с филистимлянами два непослушных сына Илии несли Ковчег Завета перед Израильской армией. Враги захватили Ковчег и убили Офния и Финеесома вместе с множеством Израильтян. Когда Илия услышал это, он упал со своего сидения, сломал свою шею, и умер в тот же день.



Божий Ковчег приносил беспокойство филистимлянам. Они поставили его в храме Дагона, их божка. Утром, идол Дагон лежал лицом вниз. Филистимляне подняли Дагона и поставили на место - но на следующие утро он вновь лежал внизу. В этот раз Дагон был разбит на куски.

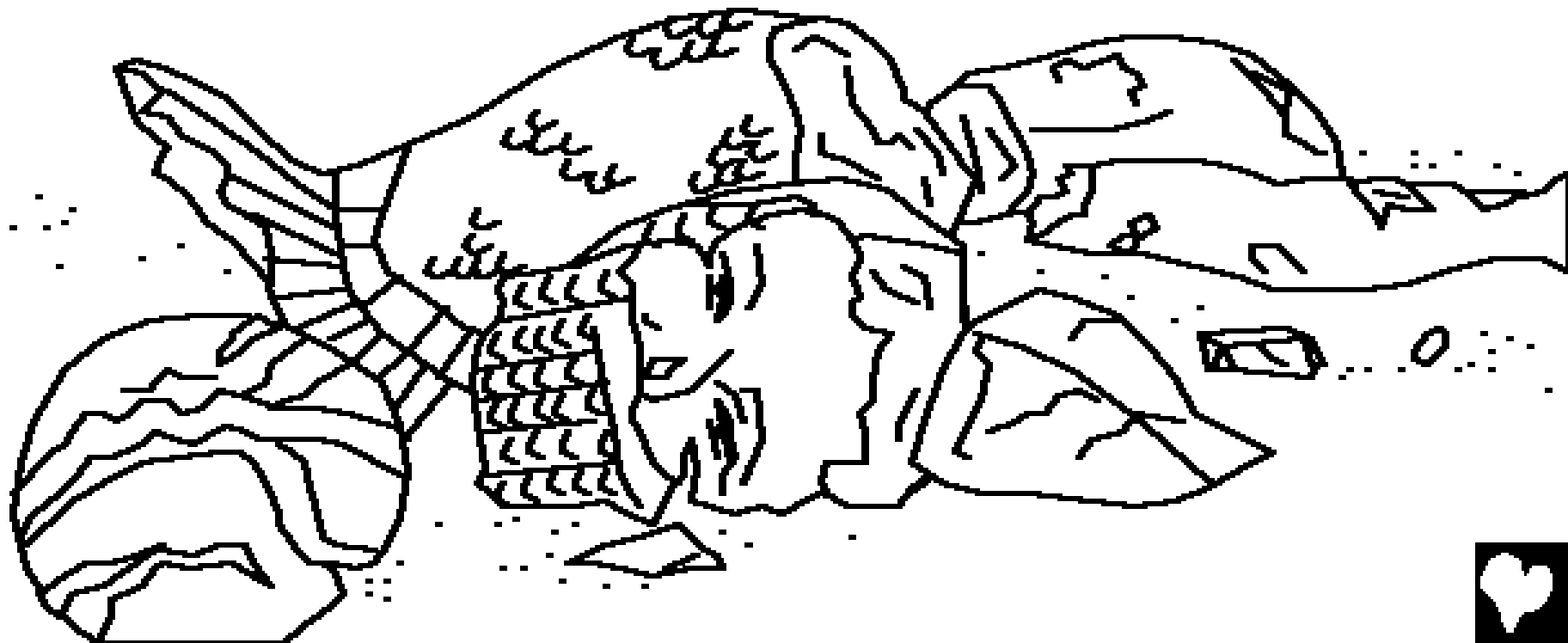

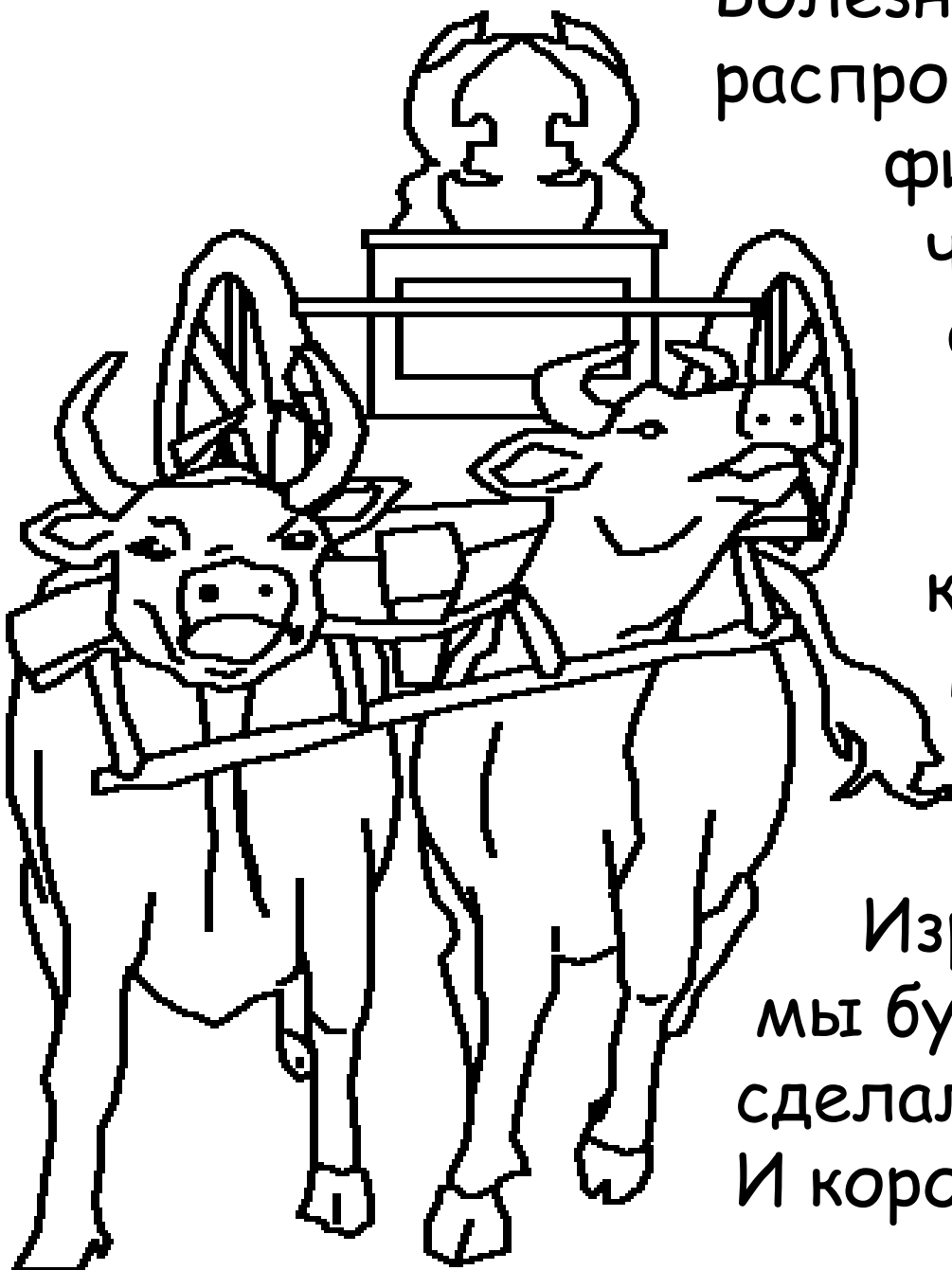

Болезни и смерть
распространялись между
филистимлянами. Видя,
что Господь карает их,
филистимляне взяли
двух коров запрягли
их в колесницу, на
которой был Ковчег.
Но они взяли Теленков
у этих коров. "Если
коровы пойдут в
Израиль, и оставят телят,
мы будем знать, что Господь
сделал это", сказали они.
И коровы ушли!



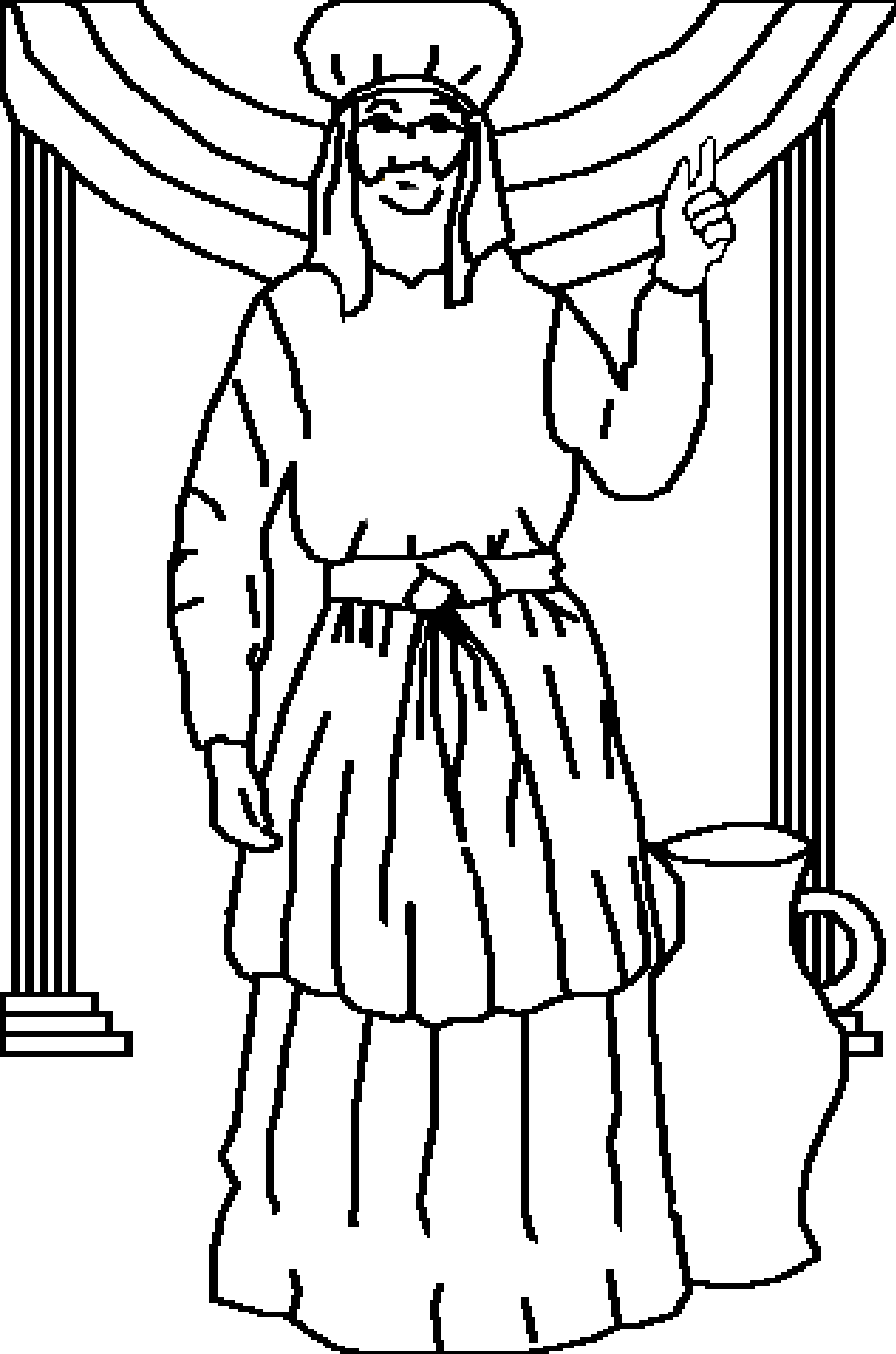

Тогда Самуил, который теперь уже был взрослым мужчиной, говорил ко всем людям в Израиле: "Если вы возвратитесь к Богу всем вашим сердцем... Он освободит вас от руки филистимлян". Люди полностью подчинились Божьему пророку. И рука Божья вновь была против филистимлян во все дни Самуила.



Самуил, Божий мальчик-слуга
История с Божьего Слова, Библии,

находится в

1 Самуила 1-7

"Откровение слов Твоих просвещает."
Псалом 119:130



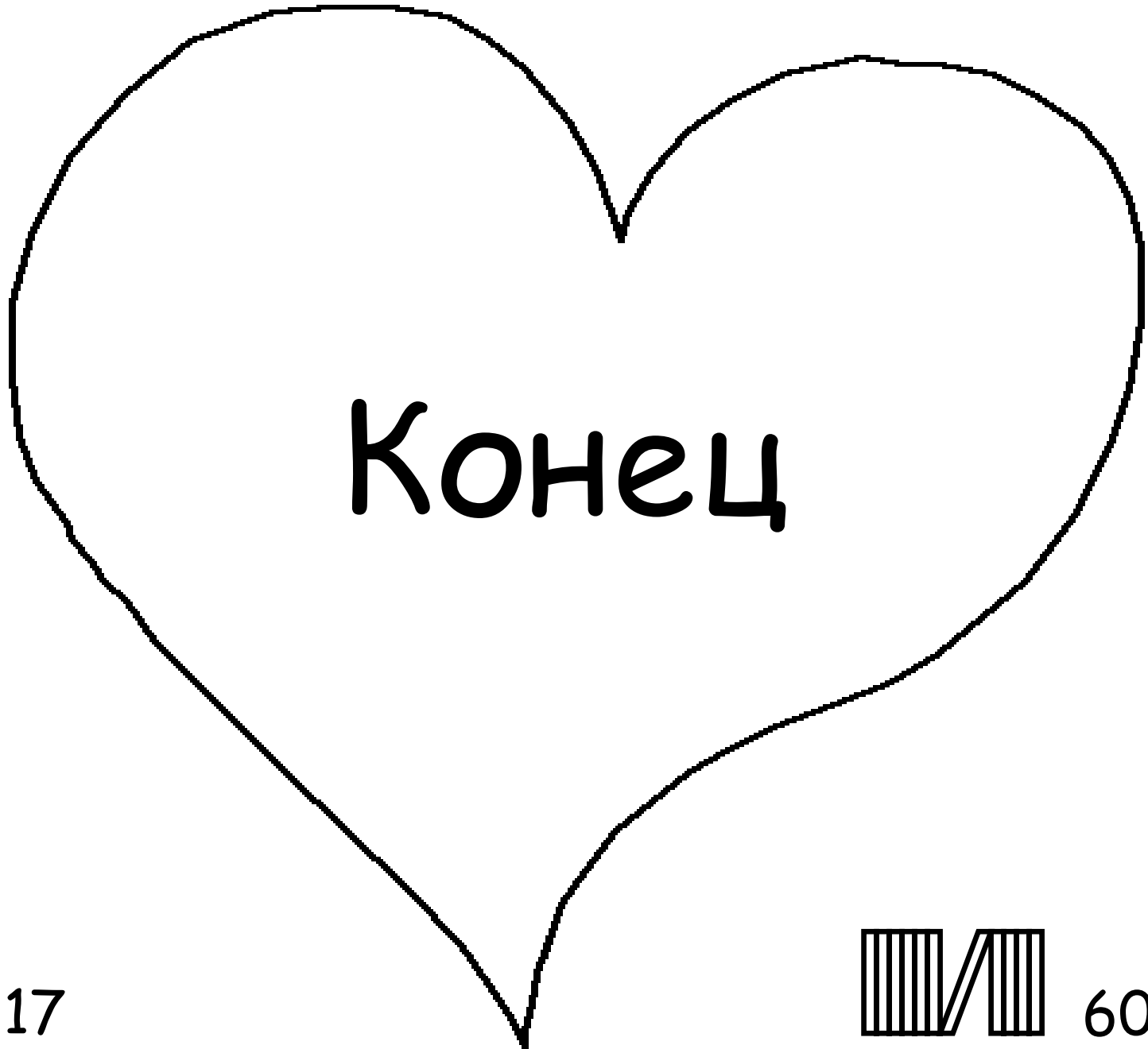

КОНЕЦ



Эта Библейская история рассказывает нам о чудесном Боге, который создал тебя, и хочет, чтобы ты познал Его.

Бог знает, что мы делали плохие дела, которые Он называет грехом. Наказание за грех - смерть, но Бог так полюбил тебя, что Он послал Своего единственного Сына, Иисуса, умереть за тебя на Кресте и понести наказание за твои грехи. Потом Иисус возвратился назад к жизни и пошел домой на Небеса! Если ты веришь, в Иисуса и попросишь Его простить твои грехи, Он это сделает! Он войдет в твою жизнь, и будет жить в тебе теперь, и ты будешь жить с Ним вечно.

Если ты веришь, что это правда, скажи Богу:
Дорогой Иисус, я верю, что Ты Бог и стал человеком, чтобы умереть за мои грехи, воскрес и теперь Ты снова живой. Пожалуйста, войди в мою жизнь и прости мои грехи, чтобы я мог иметь новую жизнь теперь, и одного дня пойти, чтобы быть с Тобой вечно. Помоги мне повиноваться Тебе и жить для Тебя как Твое Дитя. Аминь.
Читай Библию и разговаривай с Богом каждый день!

Ивана 3:16

