

Beibl i Blant
yn cyflwyno

Samuel, gwas
ifanc Duw



Awdur: Edward Hughes
Lluniau gan: Janie Forest
addaswyd gan: Lyn Doerksen
Cyfieithydd: Catrin Roberts
Cynhyrchwyd gan: Bible for Children
www.M1914.org

BFC
PO Box 3
Winnipeg, MB R3C 2G1
Canada

©2016 Bible for Children, Inc.

Trwydded: mae gennych hawl i gopio neu argraffu'r stori hon,
ar yr amod nad ydych yn ei gwerthu.



Roedd Hanna yn wraig dda i ddyn da o'r enw Elcana.
Roedd y ddau yn addoli Duw ac yn garedig wrth
eraill, ond roedd rhywbeth ar goll ym mywyd Hanna.

Roedd hi am gael babi.
Roedd hi eisiau babi yn
ofnadwy! Dyma hi'n
aros, yna gweddio
ac yna aros eto.
Ond daeth
dim babi.

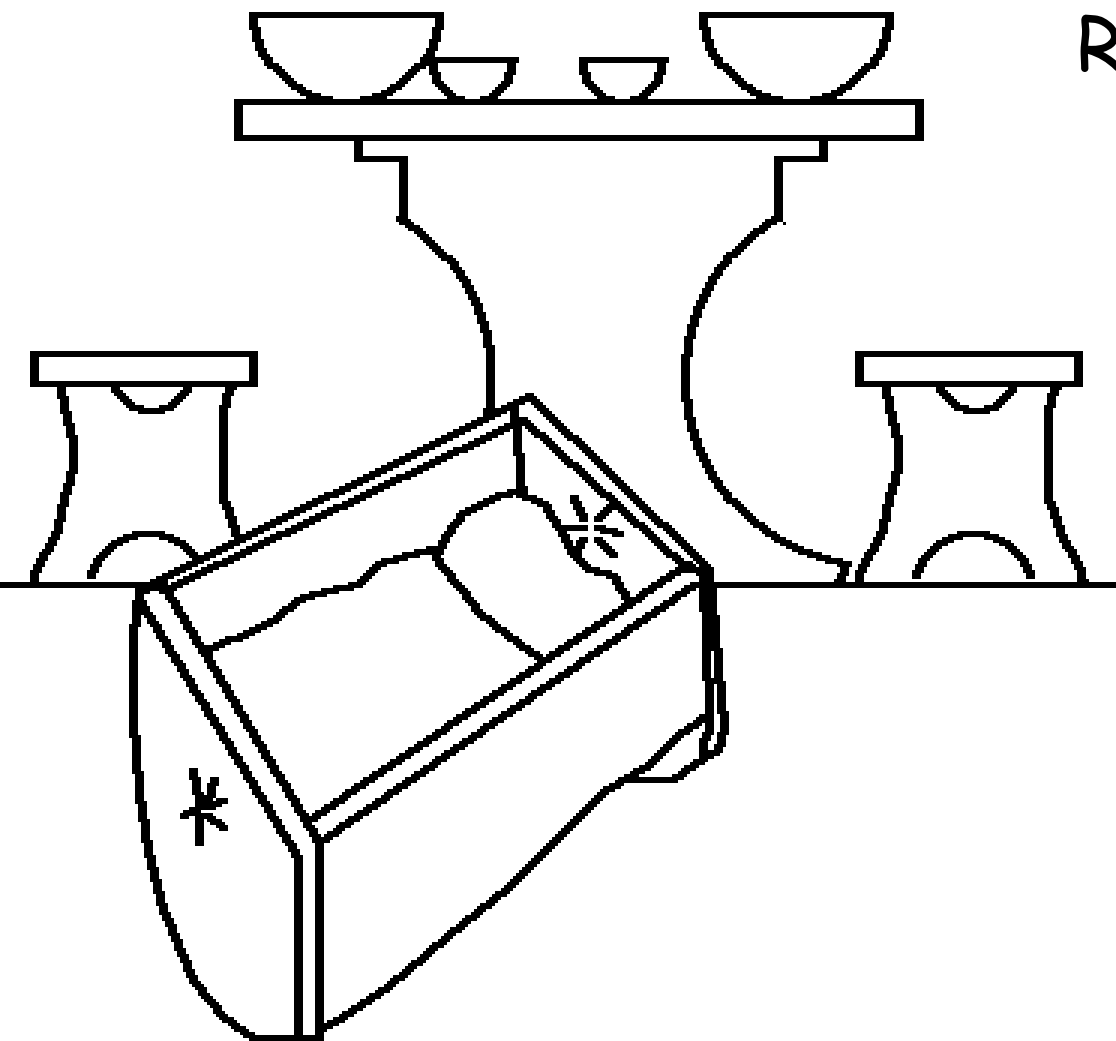

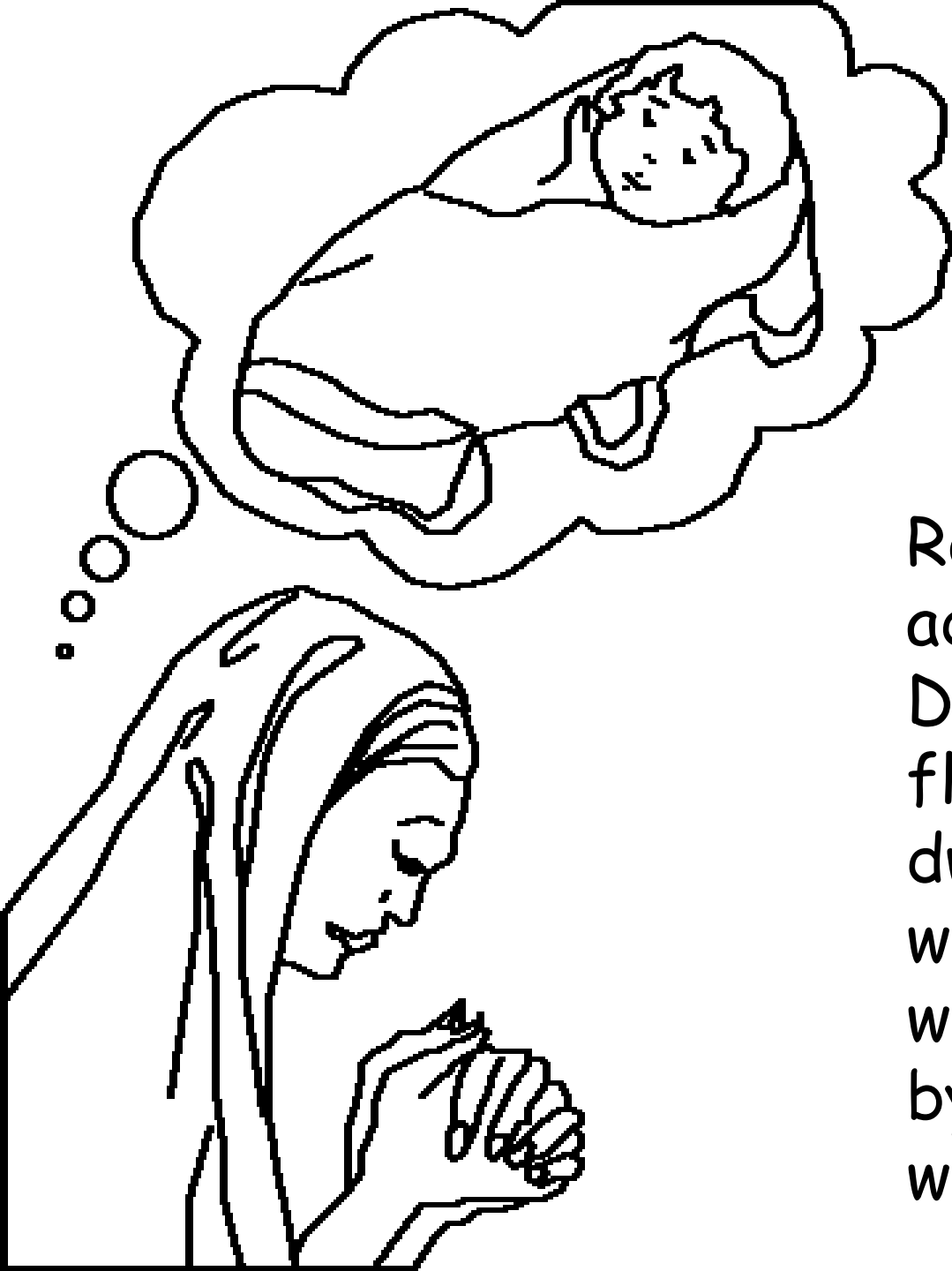

Roedd Hanna'n mynd i
addoli yn nhabernacl
Duw bob blwyddyn. Un
flwyddyn, dyma hi'n
dweud wrth Dduw 'Os
wnei di roi mab i mi, fe
wna i'w roi yn ôl i ti a
bydd yn was i ti am
weddill ei fywyd.





Gwelodd yr hen
offeiriad Eli Hanna
yn gweddio. Roedd
e'n meddwl bod hi
wedi meddwi achos
roedd hi'n symud
ei gwefusau,
ond yn dweud
dim. Dyma
fe'n dweud
y drefn!





Ond eglurodd
Hanna wrth Eli pam
ei bod hi'n gweddio.
"Dos mewn
heddwch," meddai
Eli, "boed i Dduw
Israel roi i ti beth
wyt ti eisiau".
Roedd Hanna yn
llawn gobaith
wrth glywed
geiriau Eli.



Cyn hir roedd Hanna yn llawen iawn. Roedd yr ARGLWYDD wedi cofio amdani ac wedi ateb ei gweddi. Cafodd hi ac Elcana fachgen bach o'r enw Samuel (ystyr yr enw ydy "mae Duw wedi gwrando") Ond oedd Hanna yn mynd i gofio ei haddewid i Dduw?





Peidiodd Hanna â mynd i'r tabernacl bob blwyddyn. O diar! Oedd hi'n mynd i dorri ei haddewid i Dduw? Nac oedd. Roedd Hanna yn aros nes bod Samuel yn ddigon hen i fyw yn y tabernacl a helpu Eli i wasanaethu Duw. Yna aeth i'r tabernacl gyda'r bachgen bach.





Roedd Duw wedi
ei blesio gan
ffyddlondeb
Hanna. Cafodd
dri mab arall a
dwy ferch.
Byddai Hanna
yn mynd i'r
tabernacl i
addoli Duw bob
blwyddyn - a
byddai'n gwrio
dillad newydd
yn barod i
Samuel.





Doedd Samuel ddim ar ben ei hun yn helpu Eli. Roedd meibion Eli, Hoffni a Phineas hefyd yn gweithio yno. Ond roedden nhw'n gwneud pethau drwg, ac er bod Eli yn gofyn iddyn nhw beidio, doedden nhw ddim yn gwrando. Dylai fod Eli wedi gwrthod gadael iddyn nhw weithio yn y tabernacl. Ond wnaeth o ddim.



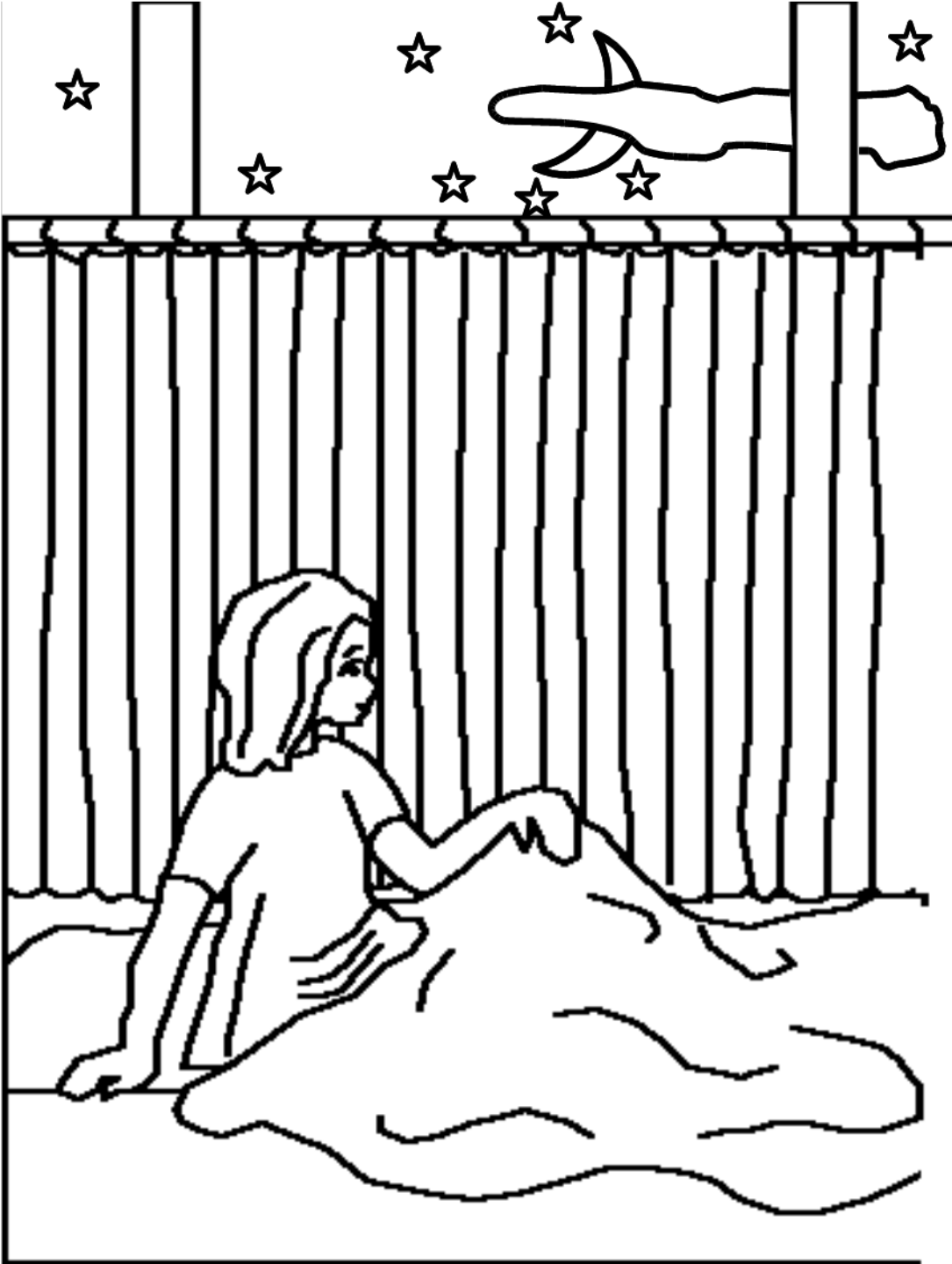

Un noson clywodd Samuel lais yn galw. Roedd e'n meddwl mai Eli oedd yn gweiddi. "Dyma fi," dywedodd. "Nid fi oedd yn gweiddi," atebodd Eli. Digwyddodd hyn dair gwaith. Sylweddolodd Eli fod Duw am siarad gyda Samuel.



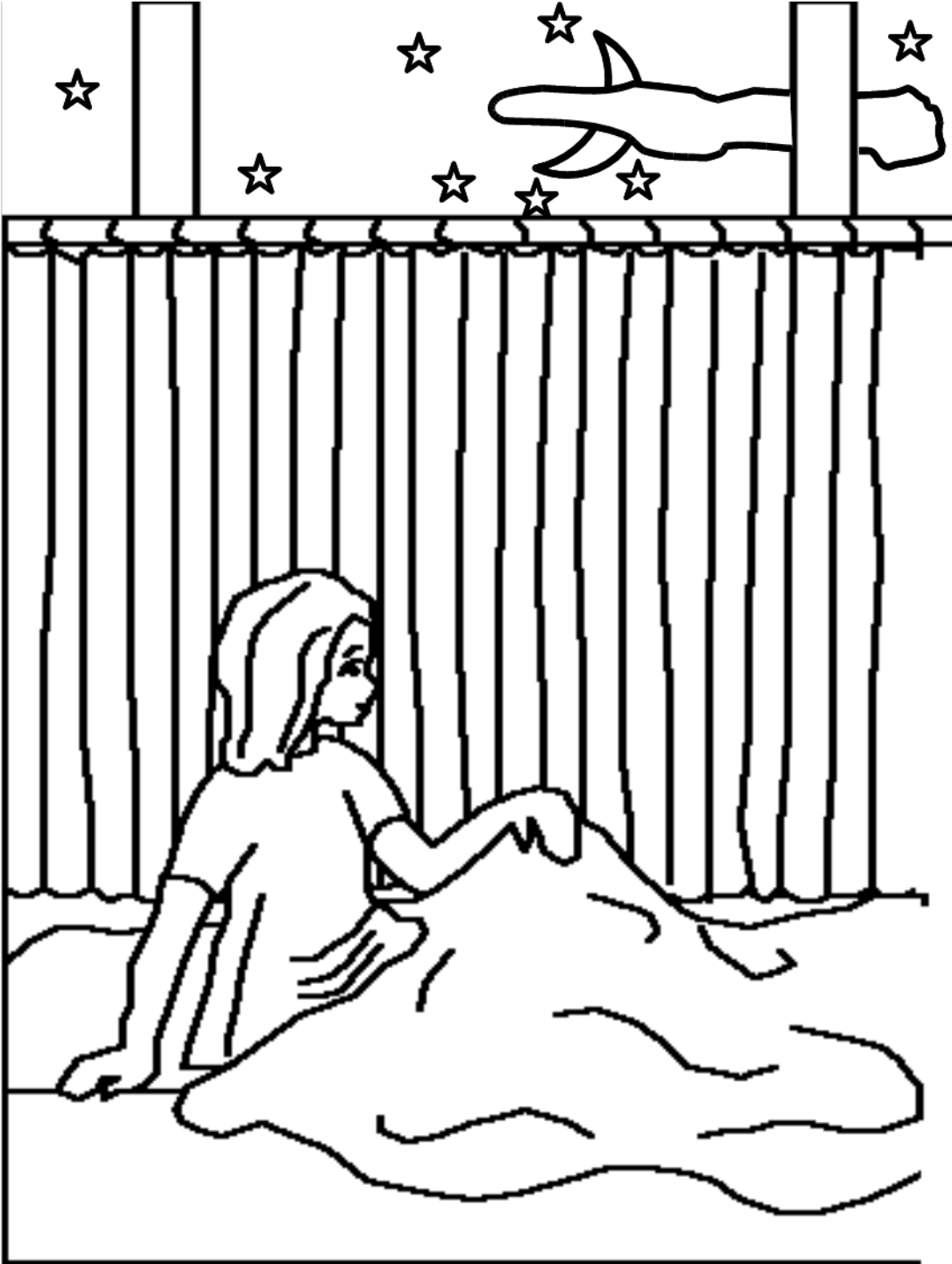

Dwedodd Eli wrth Samuel, "os bydd Duw yn galw arnat ti eto, rhaid i ti ddweud, 'Siarada ARGLWYDD. Mae dy was yn gwrando.'" Fe wnaeth Duw alw eto, a rhoddodd neges bwysig iawn i Samuel.



Yn y bore galwodd Eli ar Samuel. "Beth ddwedodd yr ARGLWYDD wrthot ti?" gofynnodd. Dywedodd Samuel bopeth wrtho. Roedd yn neges ofnadwy - roedd Duw yn mynd i chwalu teulu Eli achos bod

Hoffni a Phineas
mor ddrwg.



Wrth ymladd yn erbyn y Philistiaid, roedd meibion drwg Eli yn cerdded o flaen Arch Duw ar flaen byddin Israel. Cafodd yr Arch ei chipio gan y gelyn. Cafodd Hoffni a Phineas eu lladd, a llawer o'r Israeliaid eraill hefyd. Pan glywodd Eli am hyn, syrthiodd oddi ar ei gadair, torri ei wddf a marw'r diwrnod hwnnw.

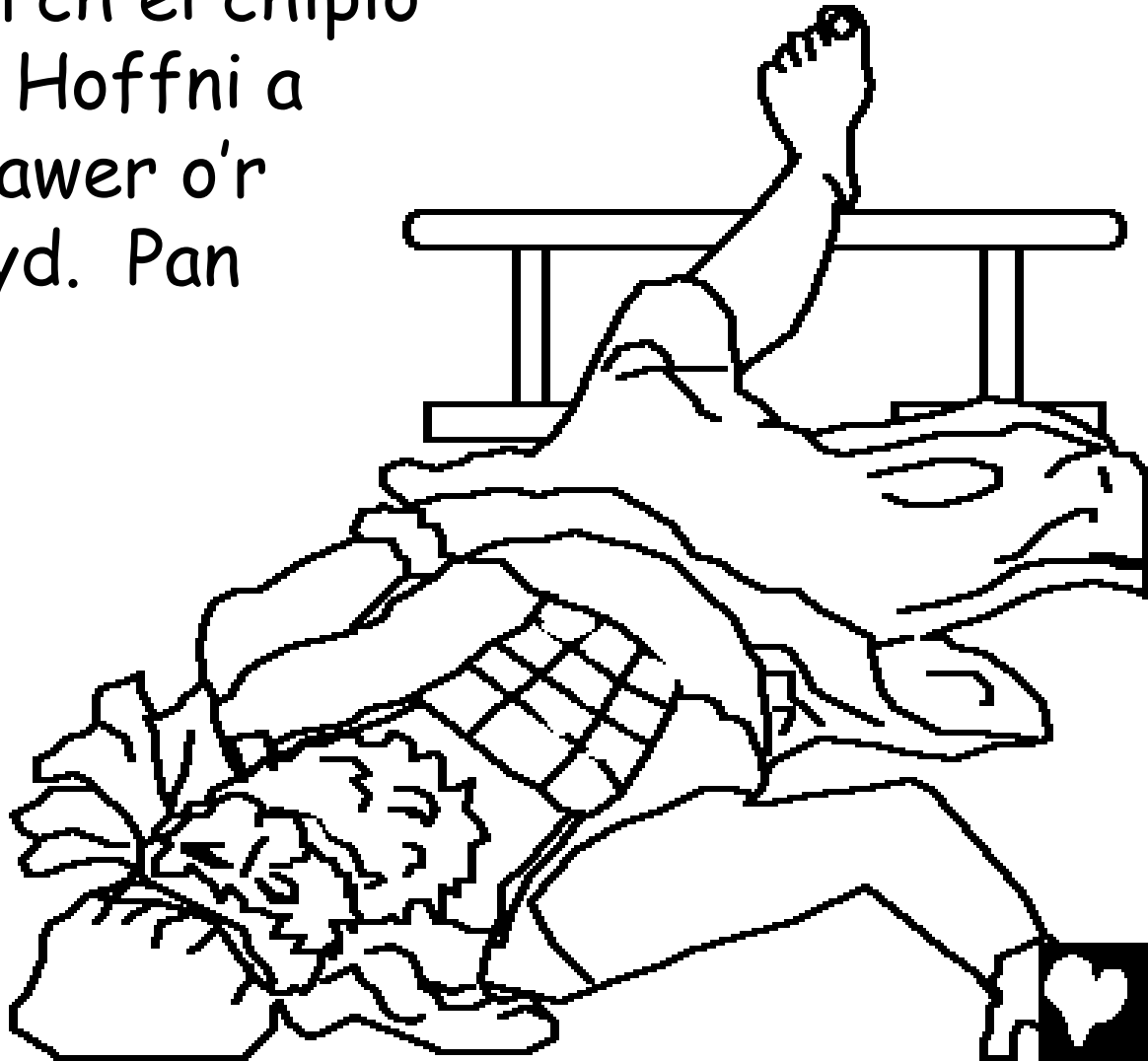

Roedd Arch Duw yn achosi trwbl mawr i'r Philistiaid. Dyma nhw'n ei rhoi yn nheml Dagon, eu duw ffug. Yn y bore roedd delw Dagon wedi syrthio ar lawr. Fe wnaeth y Philistiaid godi'r ddelw - ond erbyn y bore wedyn roedd ar lawr eto, wedi torri yn ddarnau y tro hwn.

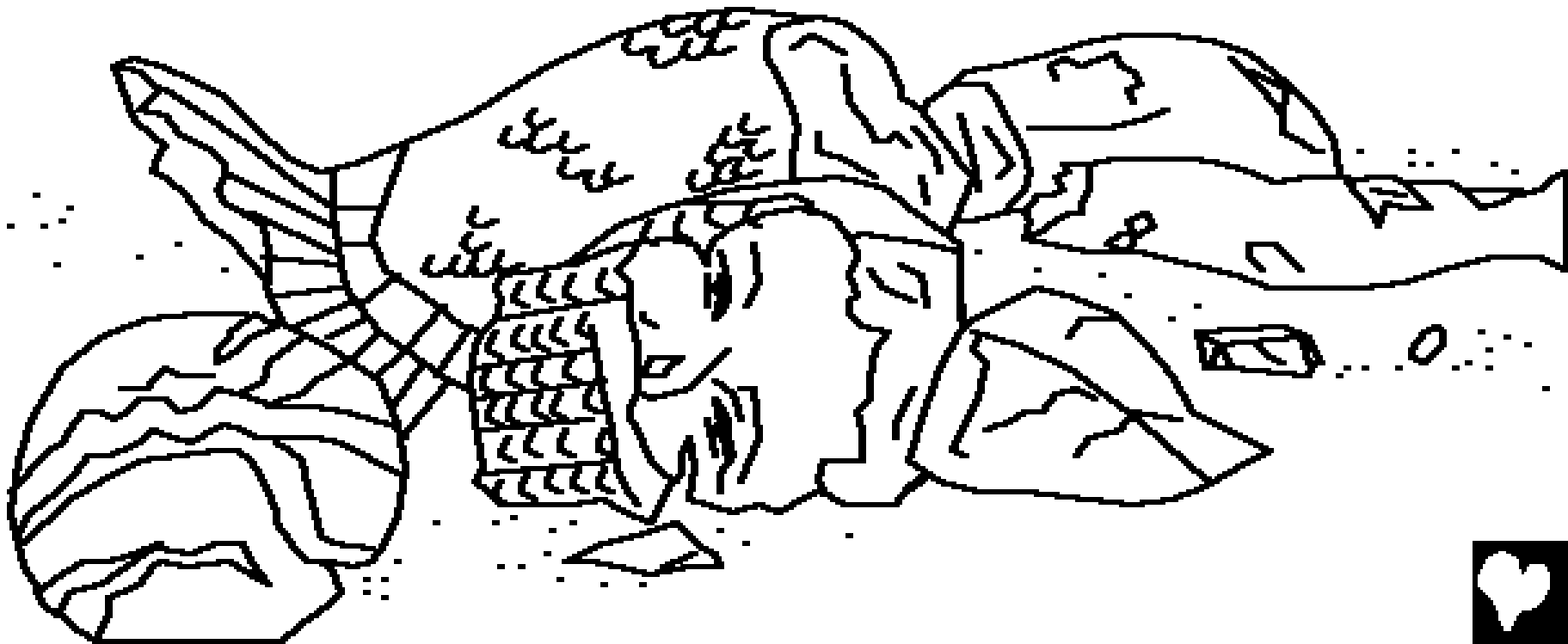

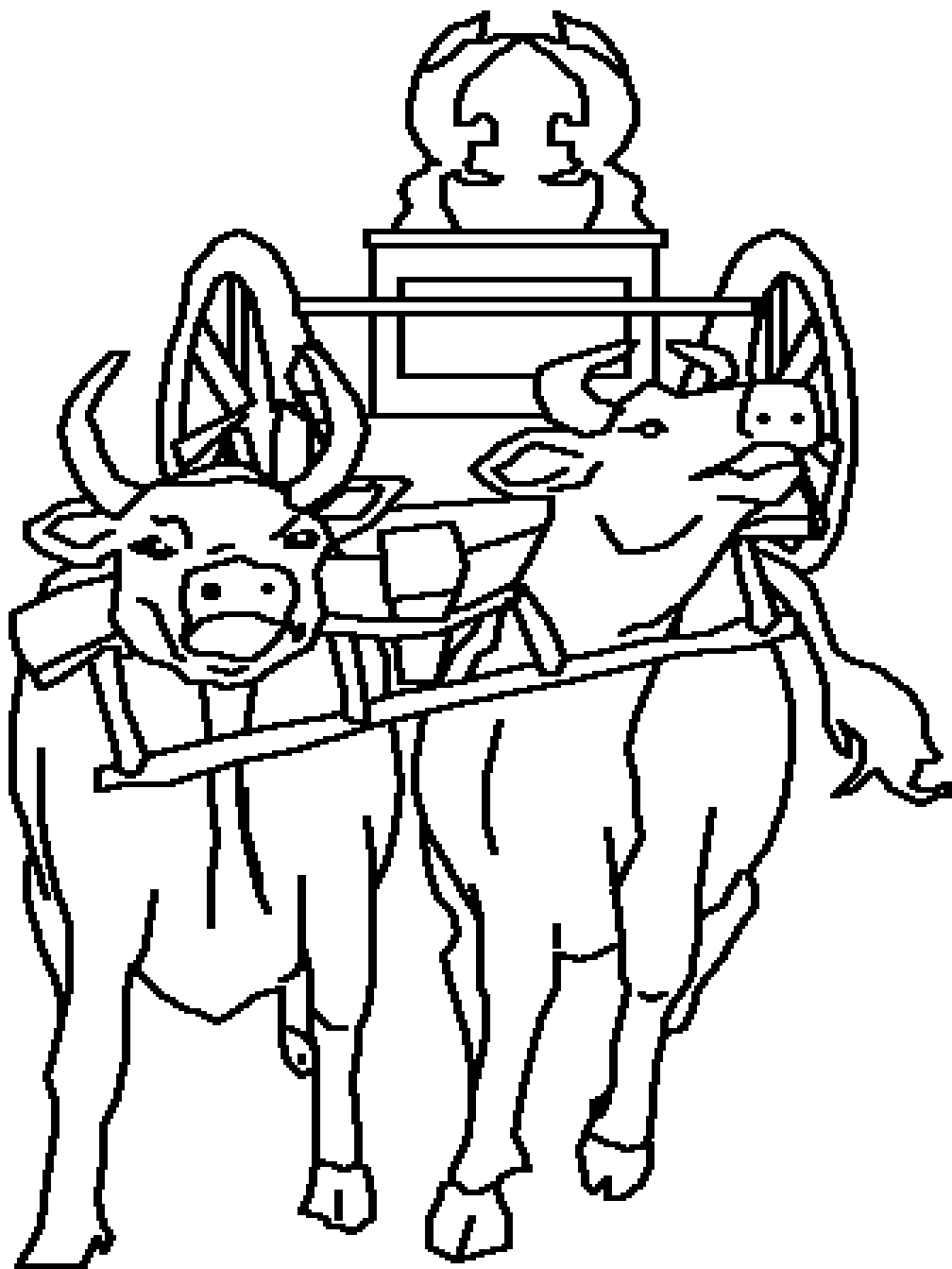

Dechreuodd y Philistiaid fynd yn sâl a marw. Er mwyn gweld os oedd Duw yn eu cosbi, trefnodd y Philistiaid i ddwy fuwch dynnu'r Arch o gwmpas. Ond fe wnaethon nhw gadw lloi'r gwartheg. "Os bydd y gwartheg yn mynd i Israel, a gadael eu lloi, yna byddwn ni'n gwybod bod Duw y tu cefn i hyn". A dyna ddigwyddodd!



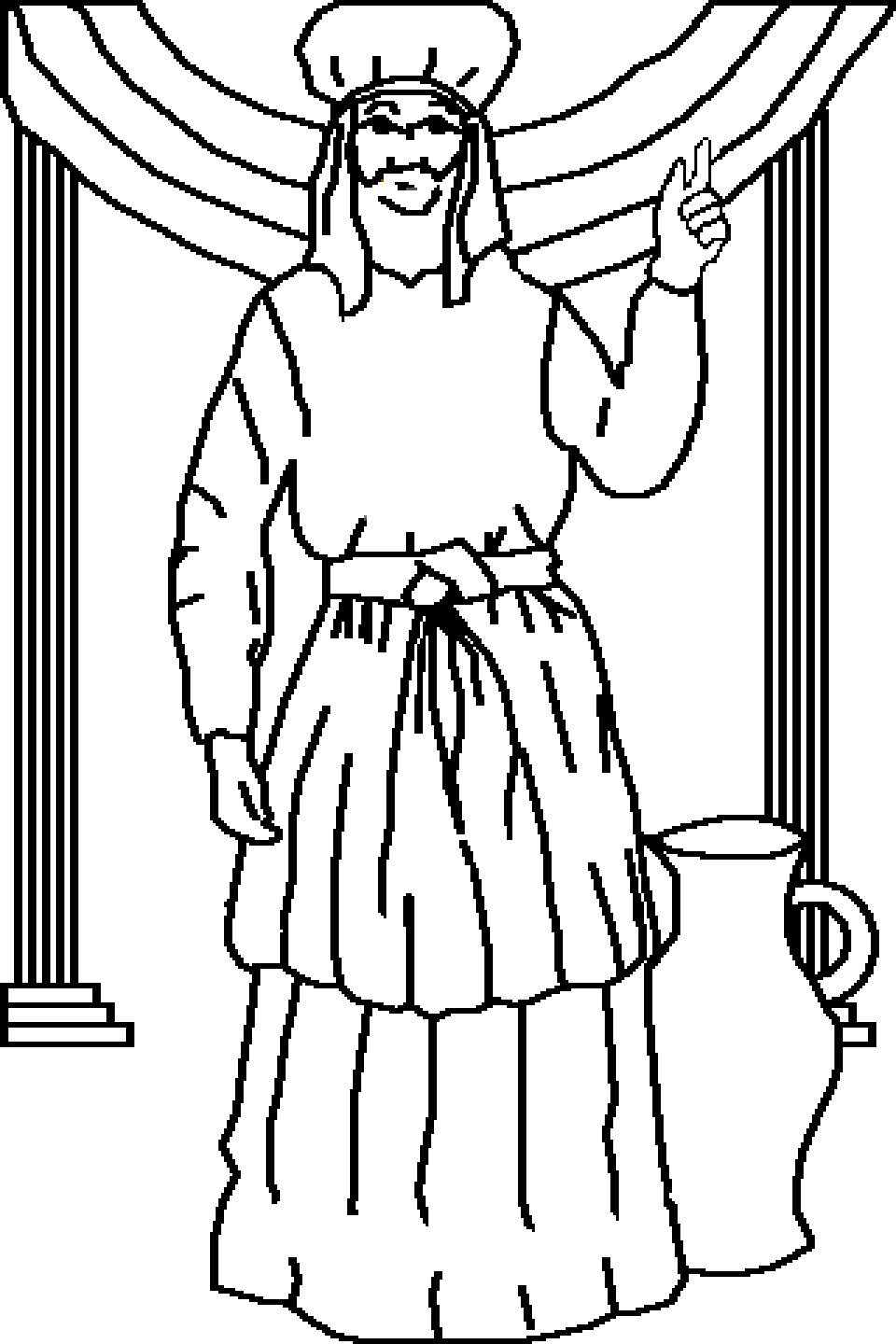

Yna siaradodd Samuel,
oedd erbyn hyn yn
ddyn, gyda'r Israeliaid.
"Os byddwch chi'n troi'n
ôl at yr **ARGLWYDD**
gyda'ch holl galon ...
bydd yn eich achub
chi rhag y Philistiaid."
Gwrandawodd y bobl ar
broffwyd ffyddlon Duw.
Fe wnaeth Duw achosi
problemau i'r Philistiaid
holl amser bywyd
Samuel.



Samuel, gwas ifanc Duw

Stori o Air Duw, y Beibl

sydd i'w gweld yn

1 Samuel 1-7

"Pan ddatguddir dy air, bydd yn goleuo."

Salm 119:130



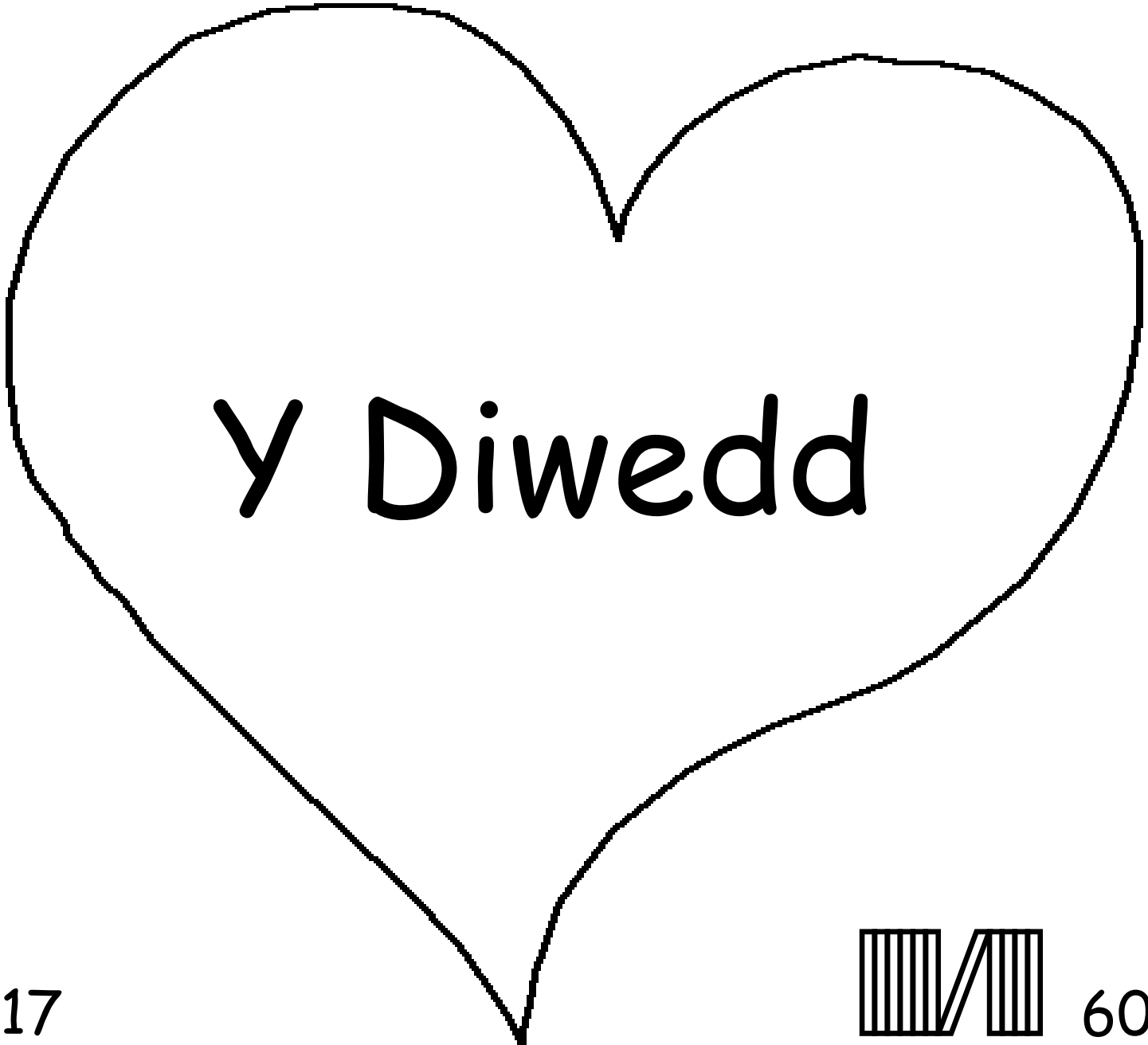

Y Diwedd



Mae'r stori hon o'r Beibl yn dysgu ni am ein Duw rhyfeddol.
Fe wnaeth ein creu ni, ac mae eisiau i ni ei adnabod.

Mae Duw yn gwybod bod ni wedi gwneud pethau drwg, beth mae e'n galw'n bechod. Cosb pechod ydy marwolaeth, ond mae Duw yn dy garu di gymaint nes ei fod wedi anfon ei unig Fab, Iesu, i farw ar Groes, a chymryd y gosb am dy bechod di. Yna daeth Iesu'n ôl yn fyw a mynd adref i'r Nefoedd! Os wyt ti'n credu yn Iesu ac yn gofyn iddo faddau dy bechodau, mae'n barod i wneud hynny! Bydd yn dod i fyw ynot ti nawr, ac fe gei di fyw gydag E am byth.

Os wyt ti'n credu bod hyn yn wir, beth am ddweud hyn wrth Dduw: Annwyl Iesu, rwy'n credu i ti ddod yn ddyn i farw dros fy mhechodau, a dy fod ti'n fyw eto. Os gweli'n dda, tyrd i mewn i'm bywyd. Maddau fy mhechodau i mi gael bywyd newydd nawr, ac yna un diwrnod bod hefo ti am byth. Helpa fi i fod yn ufudd i ti, a byw fel plentyn i ti. Amen.

Darllena'r Beibl, a siarad gyda Duw bob diwrnod! Ioan 3:16

